



UNIVERSAL ROBOTS

Manuel utilisateur

UR5e PolyScope X







718-735-00



Les informations figurant dans le présent document sont la propriété de Universal Robots A/S et ne peuvent être reproduites, totalement ou partiellement, sans l'autorisation écrite préalable de Universal Robots A/S. Les informations du présent document peuvent être modifiées sans préavis et ne doivent pas être interprétées comme un engagement de la part de Universal Robots A/S. Ce document est revu et révisé périodiquement.

Universal Robots A/S décline toute responsabilité d'erreurs ou d'omissions dans ce document.

Copyright © 2009-2025 par Universal Robots A/S.

Le logo Universal Robots est une marque déposée de Universal Robots A/S.



Sommaire

1. Responsabilité et utilisation prévue	11
1.1. Limitation de responsabilité	11
1.2. Usage prévu	11
2. Votre robot	14
2.1. Caractéristiques techniques UR5e	18
2.2. Terminal de programmation avec dispositif d'activation trois positions	19
2.2.1. Fonctions des boutons du Terminal de programmation 3PE	21
2.3. Aperçu de PolyScope X	22
Pour afficher/masquer l'écran multitâche	23
2.3.1. Écran tactile	23
2.3.2. Icônes	24
3. Sécurité	26
3.1. Général	26
3.2. Types de messages de sécurité	27
3.3. Avertissements et mises en garde d'ordre général	28
3.4. Intégration et responsabilité	30
3.5. Catégories d'arrêt	30
4. Levage et manipulation	31
4.1. Boîtier de commande et terminal de programmation	31
4.2. Bras du robot	31
5. Assemblage et montage	32
5.1. Fixation du bras du robot	33
5.2. Dimensionnement du support	35
5.3. Description du montage	38
5.4. Espace de travail et espace opérationnel	39
5.4.1. Singularité	40
5.4.2. Installation fixe et mobile	41
5.5. Dégagement du boîtier de commande	42
5.6. Connexion au robot : câble de bride de base	43
5.7. Connexion au robot : câble de robot	44
5.8. Connexions secteur	45
6. Onglet Application	47
6.1. Communication	47
7. Installation	49
7.1. Avertissements et mises en garde électriques	49

7.2. Ports de connexion du boîtier de commande	51
7.3. Ethernet	53
7.4. Installation du Terminal de programmation 3PE	54
7.4.1. Installation du matériel	54
7.4.2. Installation de nouveaux logiciels	56
7.5. E/S du contrôleur	57
7.6. E/S de sécurité	60
7.6.1. Signaux d'E/S de sécurité	64
7.7. Dispositif d'activation trois positions	69
7.8. E/S analogiques à usages multiples	71
7.8.1. Entrée analogique : Interface de communication	72
7.9. E/S numériques à usages multiples	73
7.9.1. Sortie numérique	74
7.10. Commande marche/arrêt à distance	75
7.11. Intégration de l'effecteur de fin	76
7.11.1. E/S outil	77
7.11.2. Charge utile maximale	79
7.11.3. Fixation de l'outil	81
7.11.4. Spécifications d'installation des E/S d'outils	82
7.11.5. Alimentation électrique de l'outil	83
7.11.6. Sorties numériques de l'outil	84
7.11.7. Entrées numériques de l'outil	85
7.11.8. Entrées analogiques d'outil	85
7.11.9. E/S de communication de l'outil	86
8. Initialiser	88
8.1. Saisir le numéro de série	88
8.2. Démarrer le bras du robot	88
8.3. Définition sécurisée de la charge utile active	89
9. Première utilisation	90
9.1. Réglages	90
9.1.1. Mot de passe administrateur	90
9.1.2. Accès Secure Shell (SSH)	91
9.1.3. Autorisations	91
9.1.4. Services	92
9.2. Fonctions et interfaces de sécurité	92
9.2.1. Fonctions de sécurité configurables	93
9.2.2. Fonction de sécurité	94
9.3. Configuration de sécurité	94
9.4. Régler un mot de passe de sécurité	94
9.5. Limites de sécurité logicielles	95

9.5.1. Limites du robot	95
9.5.2. Plans de sécurité	96
Pour restreindre l'articulation du coude	97
10. Évaluation des menaces de cybersécurité	98
10.1. Cybersécurité générale	98
10.2. Exigences de cybersécurité	98
10.3. Consignes de renforcement de la cybersécurité	100
11. Réseaux de communication	101
11.1. Ethernet/IP	102
11.2. Profinet	103
11.3. UR Connect	106
12. Événements d'urgence	110
12.1. Arrêt d'urgence	110
12.2. Mouvement sans entraînement	111
12.3. Mode opérationnel	112
13. Transport	115
13.1. Stockage du terminal de programmation	116
14. Maintenance et réparation	117
14.1. Test des performances d'arrêt	118
14.2. Nettoyage et inspection du bras du robot	118
15. Élimination et environnement	124
16. Évaluation des risques	126
16.1. Risque de pincement	130
16.2. Heure d'arrêt et distance d'arrêt	131
17. Déclarations et certificats (original en anglais)	136
18. Déclarations et certificats	138
19. Certifications	140
20. Certificats	142

1. Responsabilité et utilisation prévue

1.1. Limitation de responsabilité

Description Toute information fournie dans ce manuel ne doit pas être interprétée comme une garantie par UR que le robot industriel ne causera pas de blessures ou de dommages, même si le robot industriel se conforme à toutes les instructions de sécurité et informations d'utilisation.

1.2. Usage prévu

Description



LIRE LE MANUEL

Le fait de ne pas utiliser le robot conformément à l'utilisation prévue peut entraîner des situations dangereuses.

- Lisez et suivez les recommandations pour l'utilisation prévue et les spécifications fournies dans le manuel utilisateur.

Les robots Universal Robots sont destinés à un usage industriel pour manipuler des outils/effecteurs terminaux et dispositifs, ou à traiter ou transférer des composants ou des produits. Pour plus d'informations concernant les conditions dans lesquelles le robot doit fonctionner.

Tous les robots UR sont équipés de fonctions de sécurité spécialement conçues pour permettre des applications collaboratives, où l'application robotique fonctionne avec un humain. Les réglages de la fonction de sécurité doivent être définis sur les valeurs appropriées telles que déterminées par l'évaluation des risques de l'application du robot.

Les applications collaboratives sont uniquement destinées aux applications non dangereuses où l'ensemble de l'application, y compris l'outil/effecteur terminal, la pièce à travailler, les obstacles et les autres machines, est à faible risque selon l'évaluation des risques de l'application spécifique.

**ATTENTION**

L'utilisation de robots UR ou de produits UR en dehors des utilisations prévues peut entraîner des blessures, la mort et/ou des dégâts matériels. N'utilisez pas le robot ou les produits UR pour l'une des utilisations ou applications non prévues ci-dessous :

- Usage médical, c'est-à-dire les utilisations liées à une maladie, à une blessure ou à un handicap chez l'homme, y compris aux fins suivantes :
 - Rééducation
 - Évaluation
 - Compensation ou allègement
 - Diagnostic
 - Traitement
 - Chirurgie
 - Santé
 - Prothèses et autres aides pour les personnes handicapées physiques
 - Toute utilisation à proximité de patients
- Manipulation, soulèvement ou transport de personnes
- Toute application nécessitant le respect de normes spécifiques d'hygiène et/ou d'assainissement, telles que la proximité ou le contact direct avec des aliments, boissons, produits pharmaceutiques et/ou cosmétiques.
 - La graisse des articulations UR peut être libérée dans l'air (vapeur) ou goutter.
- Toute utilisation, ou toute application, s'écartant de l'utilisation prévue, des spécifications et des certifications des robots UR ou des produits UR.
- Une mauvaise utilisation est interdite car elle pourrait être la mort, des blessures corporelles et/ou des dégâts matériels

UNIVERSAL ROBOTS DÉCLINE EXPRESSÉMENT TOUTE GARANTIE EXPRESSE OU IMPLICITE DE CONFORMITÉ POUR TOUTE UTILISATION PARTICULIÈRE.

**ATTENTION**

Ne pas modifier le robot. N'altérez pas ou ne modifiez pas les capuchons e-Series. Une modification peut créer des dangers imprévus. Tout démontage et remontage autorisé doit être effectué dans un centre de service UR, ou peuvent être effectués conformément à la dernière version de tous les manuels d'entretien pertinents par des personnes qualifiées.



ATTENTION

Le fait de ne pas tenir compte des risques supplémentaires dus à la portée, aux charges utiles, aux couples de fonctionnement et aux vitesses associés à l'application du robot peut entraîner des blessures ou la mort.

- Votre évaluation des risques de l'application doit inclure les risques associés à la portée, au mouvement, à la charge utile et à la vitesse du robot, de l'effecteur final et de la pièce de l'application.

2. Votre robot

Introduction

Félicitations pour l'achat de votre nouveau robot Universal Robots, qui se compose du bras du robot (manipulateur), du boîtier de commande et du terminal de programmation.

Conçu à l'origine pour imiter l'amplitude de mouvement d'un bras humain, le bras du robot est composé de tubes en aluminium, articulés par six articulations, permettant une grande flexibilité dans votre installation d'automatisation.

PolyScope, l'interface de programmation brevetée d'Universal Robots, vous permet de créer, de charger et d'exécuter vos applications d'automatisation.

Ce qu'il y a dans la boîte

- Bras du robot
- Boîtier de commande
- Terminal de programmation ou Terminal de programmation 3PE
- Support de montage pour le boîtier de commande
- Support de montage pour le Terminal de programmation 3PE
- Clé pour ouvrir le boîtier de commande
- Câble pour connecter le bras du robot au boîtier de commande (plusieurs options disponibles en fonction de la taille du robot)
- Câble secteur ou câble d'alimentation compatible avec votre région
- Élingue ronde ou élingue de levage (selon la taille du robot)
- Adaptateur de câble d'outil (selon la version du robot)
- Le présent manuel

À propos du bras du robot

Les articulations, la base et la bride d'outil sont les principaux composants du bras du robot. Le contrôleur coordonne le mouvement des articulations pour déplacer le bras du robot.

La fixation d'un effecteur terminal (outil) à la bride d'outil à l'extrémité du bras du robot permet au robot de manipuler une pièce de travail. Certains outils ont un but spécifique au-delà de la manipulation d'une pièce, par exemple, l'inspection pour CQ, l'application d'adhésifs et le soudage.

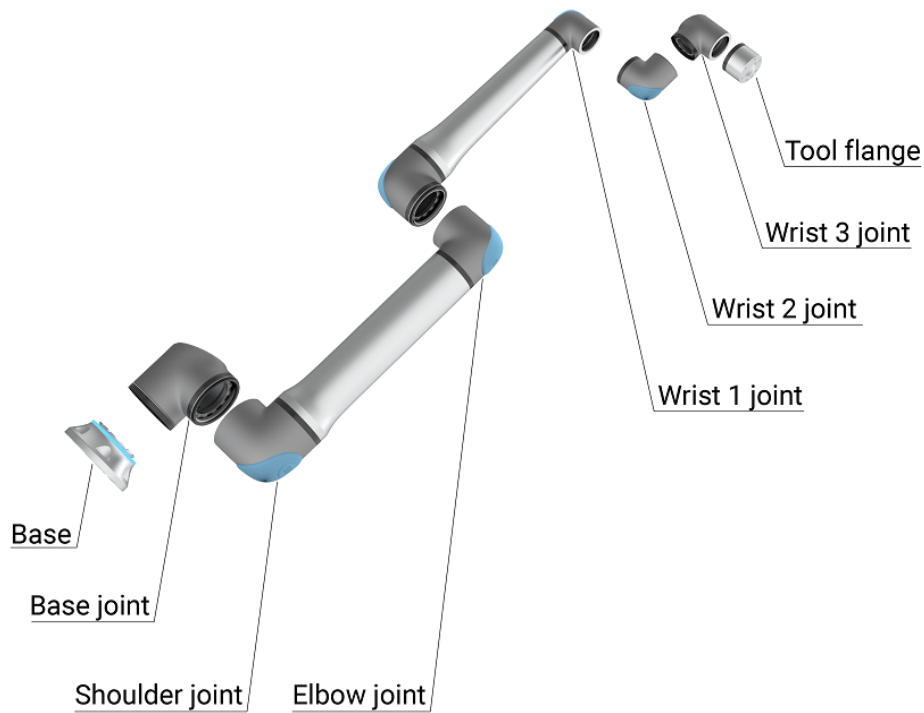

1.1: Les principaux composants du bras du robot.

- **Base** : où le bras du robot est monté.
- **Épaule et coude** : effectuer de grands mouvements.
- **Poignet 1 et Poignet 2** : effectuer des mouvements plus fins.
- **Poignet 3** : où l'outil est attaché à la Bride d'outil.

Le robot est une machine partiellement assemblée et une déclaration d'incorporation est fournie à ce titre. Une évaluation des risques est requise pour chaque application de robot.

À propos du manuel Ce manuel contient des informations de sécurité, des directives pour une utilisation en toute sécurité et des instructions pour monter le bras du robot, le boîtier de commande et le terminal de programmation. Vous pouvez également trouver des instructions sur la façon de commencer à installer et sur la façon de commencer à programmer le robot.

Lisez et respectez les utilisations prévues. Effectuez une évaluation des risques. Installez et utilisez le robot conformément aux spécifications électriques et mécaniques fournies dans ce manuel d'utilisation.

L'évaluation des risques nécessite une compréhension des dangers, des risques et des mesures de réduction des risques pour l'application du robot. L'intégration de robots peut nécessiter un niveau de base de formation mécanique et électrique.

Avertissement sur le contenu Universal Robots A/S continue d'améliorer la fiabilité et les performances de ses produits et, à ce titre, se réserve le droit de mettre à niveau les produits et la documentation du produit, sans avertissement préalable. Universal Robots A/S prend toutes les précautions nécessaires pour s'assurer que le contenu du/des manuels utilisateur est précis et correct, mais décline toute responsabilité en cas d'erreur ou d'information manquante.

Ce manuel ne contient pas d'informations sur la garantie.

myUR Le portail myUR vous permet d'enregistrer tous vos robots, de suivre les dossiers de service et répond aux questions d'assistance générale.

Connectez-vous à myur.universal-robots.com pour accéder au portail.

Sur le portail myUR, vos dossiers sont traités soit par votre distributeur habituel, soit transmis aux équipes du service client d'Universal Robots.

Vous pouvez également vous abonner à la surveillance des robots et gérer des comptes d'utilisateurs supplémentaires dans votre entreprise.

Aide Le site d'assistance www.universal-robots.com/support contient ce manuel dans d'autres langues

UR+ Le showroom en ligne UR+ www.universal-robots.com/plus propose des produits de pointe pour personnaliser votre application robotique UR. Vous trouverez tout ce dont vous avez besoin en un seul endroit, des outils et accessoires aux logiciels.

Les produits UR+ se connectent et fonctionnent avec des robots UR pour assurer une configuration simple et une expérience utilisateur générale fluide. Tous les produits UR+ sont testés par UR.

Vous pouvez également accéder au programme partenaire UR+ via notre plateforme logicielle plus.universal-robots.com pour concevoir des produits plus conviviaux pour les robots UR.

Forums UR Le site des forums UR forum.universal-robots.com permet aux amateurs de robots de tous niveaux de se connecter à UR et entre eux, de poser des questions et d'échanger des informations. Bien que le Forum UR ait été créé par UR+ et que nos administrateurs soient des employés d'UR, la majorité du contenu est créé par vous, l'utilisateur du Forum UR.

Académie Le site academy.universal-robots.com de l' [UR Academy](#) offre une variété de possibilités de formation.

Suite développeur La suite développeur UR universal-robots.com/products/ur-developer-suite est une collection de tous les outils nécessaires pour construire une solution complète, y compris le développement d'URCaps, l'adaptation des effecteurs finaux et l'intégration du matériel.

Manuels en ligne Vous pouvez lire les manuels et les guides en ligne. Nous avons rassemblé un grand nombre de documents sur <https://www.universal-robots.com/manuals>

- Manuel du logiciel PolyScope avec descriptions et instructions pour le logiciel
 - Le Manuel d'entretien avec des instructions pour le dépannage, l'entretien et la réparation
 - Le Répertoire de scripts avec des scripts pour une programmation en profondeur
-

2.1. Caractéristiques techniques UR5e

Type de robot	UR5e
Charge utile maximale	5 kg / 11 lb
Portée	850 mm / 33,5 in
Degrés de liberté	6 joints rotatifs
Programmation	Interface utilisateur graphique PolyScope sur écran tactile 12"
Consommation électrique (moyenne)	570 W
Consommation électrique moyenne maximale	Environ 250 W en utilisant un programme type
Plage de température ambiante	0-50 °C. À des températures ambiantes supérieures à 35 °C, le robot peut fonctionner à une vitesse et des performances réduites.
Fonctions de sécurité	17 fonctions de sécurité avancées. PLd Catégorie 3 selon : EN ISO 13849-1.
Classification IP	IP54
Classification de salle blanche	Bras du robot : ISO Classe 5, Boîtier de commande : ISO Classe 6
Bruit	Bras du robot : moins de 65dB(A) Boîtier de commande : moins de 50dB(A)
Ports E/S de l'outil	2 entrées numériques, 2 sorties numériques, 2 entrées analogiques
Tension et alimentation d'E/S d'outil	12 A (Double broche) 1 A (Broche unique) & 12 V/24 V
Précision du capteur du couple de force	4 N
Vitesse	Articulations : 180 °/s max. Outil : env. 1 m/s / env. 39,4 po/s.
Répétabilité de la posture	± 0,03 mm / ± 0,0011 in (1,1 mils) selon ISO 9283
Gammes de joints	Rotation illimitée de la bride de l'outil, ± 360 ° pour tous les autres joints ± 360 ° pour toutes les articulations
Empreinte	Ø149 mm / 5,9 in
Matériaux	Aluminium, plastique PC/ASA
Poids du robot	20,7 kg / 45,7 lb
Fréquence de mise à jour du système	500 Hz
Taille du boîtier de commande (L × H × P)	460 mm × 449 mm × 254 mm / 18,2 po × 17,6 po × 10 po
Ports E/S du boîtier de commande	16 entrées numériques, 16 sorties numériques, 2 entrées analogiques, 2 sorties analogiques
E/S de l'alimentation électrique du Boîtier de commande	24 V 2 A dans le boîtier de commande
Communication	Adaptateur PCO MODBUS & Ethernet/IP, PROFINET, USB 2.0, USB 3.0
Communication de l'outil	RS
Alimentation électrique du Boîtier de commande	100-240 VAC, 47-440 Hz
Courant nominal de court-circuit (SCCR)	200 A
Câble TP : Terminal de programmation vers Boîtier de commande	4,5 m / 177 po

Câble du robot : bras du robot au boîtier de commande (options)	Standard (PVC) 6 m/236 in x 13,4 mm Standard (PVC) 12 m/472.4 in x 13,4 mm Hiflex (PUR) 6 m/236 in x 12,1 mm Hiflex (PUR) 12 m/472,4 in x 12,1 mm
---	--

2.2. Terminal de programmation avec dispositif d'activation trois positions

Description

En fonction de la génération de robots, votre terminal de programmation peut inclure un dispositif 3PE intégré. C'est ce qu'on appelle un terminal de programmation d'activation à 3 positions (TP 3PE).

Les robots à charge utile supérieure ne peuvent utiliser que le TP 3PE.

Si vous utilisez un TP 3PE, les boutons sont situés sur la face inférieure du terminal de programmation, comme illustré ci-dessous. Vous pouvez utiliser l'un ou l'autre bouton, selon votre préférence.

Si le terminal de programmation est déconnecté, vous devez connecter et configurer un périphérique 3PE externe. La fonctionnalité du terminal de programmation 3PE s'étend à l'interface PolyScope, où des fonctions supplémentaires sont disponibles dans l'en-tête.



AVIS

- Si vous avez acheté un robot UR20 ou UR30, un terminal de programmation sans le dispositif 3PE ne fonctionnera pas.
- L'utilisation d'un robot UR20 ou UR30 nécessite un dispositif d'activation externe ou un terminal de programmation 3PE lors de la programmation ou de l'enseignement, dans le cadre de l'application du robot. Voir ISO 10218-2.
- Le terminal de programmation 3PE n'est pas inclus avec l'achat de l'OEM Control Box, la fonctionnalité de dispositif d'activation n'est donc pas fournie.

**Vue
d'ensemble du
TP**

1. Bouton de mise sous tension
2. Bouton d'arrêt d'urgence
3. Port USB (fourni avec un cache-poussière)
4. Boutons 3PE

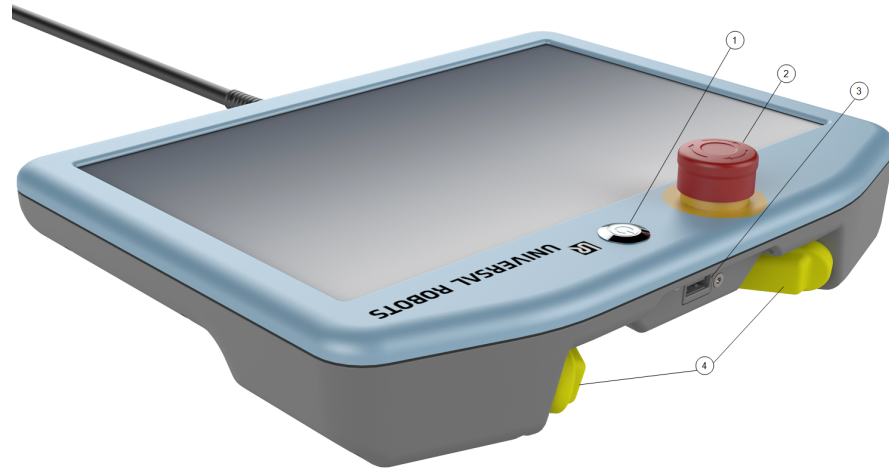

**Fonctionnement
libre**

Un symbole Fonctionnement libre du robot est situé sous chaque bouton 3PE, comme illustré ci-dessous.



2.2.1. Fonctions des boutons du Terminal de programmation 3PE

Description



AVIS

Les boutons 3PE ne sont actifs qu'en mode manuel. En mode automatique, le mouvement du robot ne nécessite pas l'action d'un bouton 3PE.

Le tableau ci-dessous décrit les fonctions des boutons 3PE.

Position		Description	Action
1	Relâchement	Il n'y a pas de pression sur le bouton 3PE. Non pressé.	Le mouvement du robot est arrêté en mode manuel. L'alimentation n'est pas retirée du bras du robot et les freins restent relâchés.
2	Pression légère (saisir légèrement)	Il y a une pression sur le bouton 3PE. Il est pressé jusqu'au point intermédiaire.	Autorise l'exécution de votre programme lorsque le robot est en mode manuel.
3	Pression ferme (serrer fort)	Il y a une pression forte sur le bouton 3PE. Il est enfoncé jusqu'au fond.	Le mouvement du robot est arrêté en mode manuel. Le robot est en Arrêt 3PE.

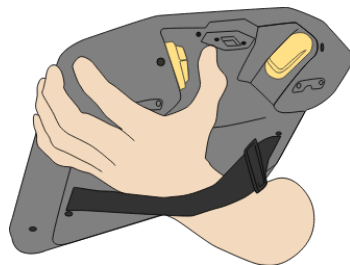

1 Relâchement du bouton

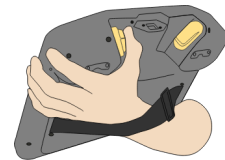

2 Appui sur le bouton

2.3. Aperçu de PolyScope X

PolyScope X est l'Interface utilisateur graphique (GUI) installée sur le Terminal de programmation qui contrôle le bras du robot via un écran tactile. L'interface PolyScope X vous permet de créer, charger et exécuter des programmes.

Disposition de l'écran

L'interface est divisée comme indiqué dans l'illustration suivante :

- **En-tête** - avec un bouton pour charger ou créer des programmes et accéder aux modules de programmes.
- **En-tête gauche** - avec des icônes/onglets pour sélectionner un écran principal.
- **En-tête droit** - avec des icônes/onglets pour sélectionner un écran multitâche.
- **Pied de page** - avec des boutons pour contrôler l'alimentation du robot et votre programme chargé.

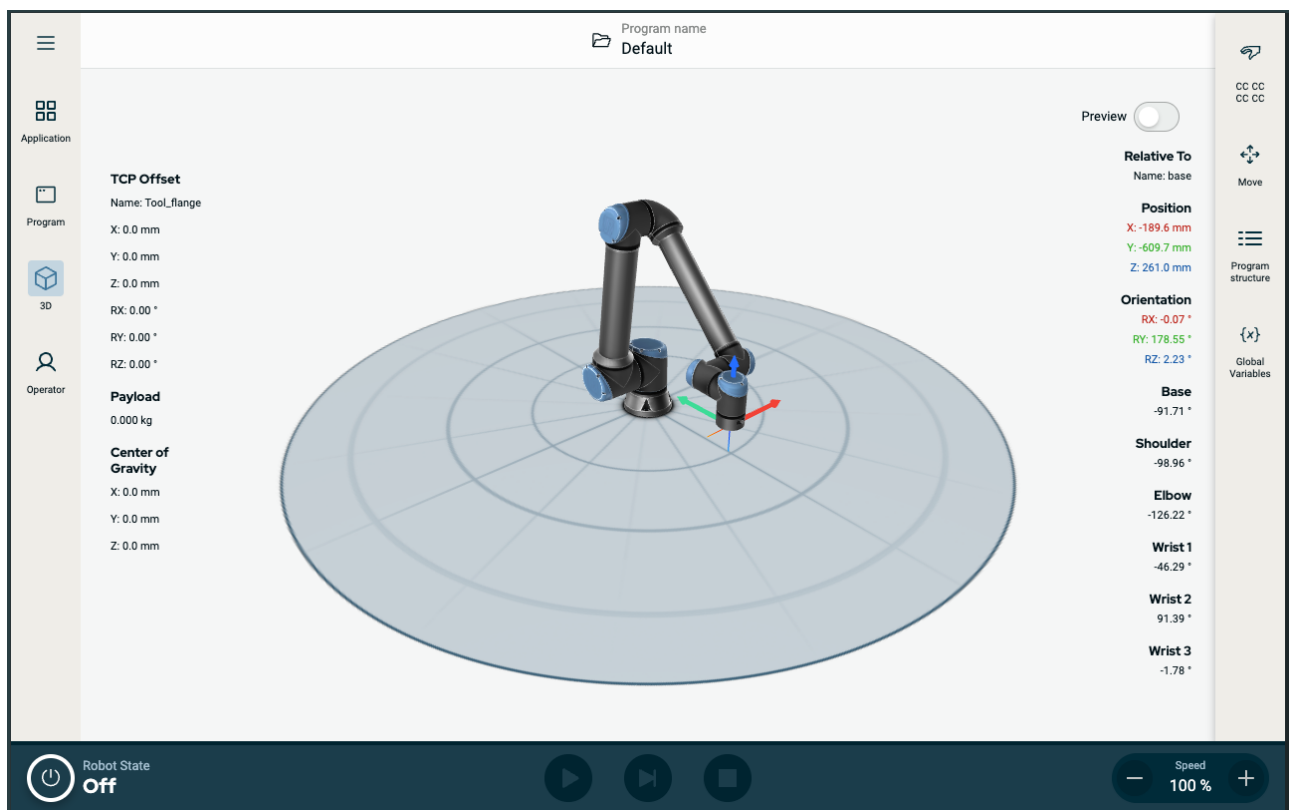

Figure 1.2: Écran principal

Combinaisons d'écrans

L'écran principal et l'écran multitâche constituent la combinaison de l'écran de fonctionnement du robot.

L'écran multitâche est indépendant de l'écran principal, vous pouvez donc effectuer des tâches distinctes. Par exemple, vous pouvez configurer un programme dans l'écran principal, tout en déplaçant le bras du robot dans l'écran multitâche. Vous pouvez également masquer l'écran multitâche s'il n'est pas nécessaire.

- **Écran principal** - avec des champs et des options pour gérer et surveiller les actions du robot.
- **Écran multitâche** - avec des champs et des options souvent liées à l'écran principal.

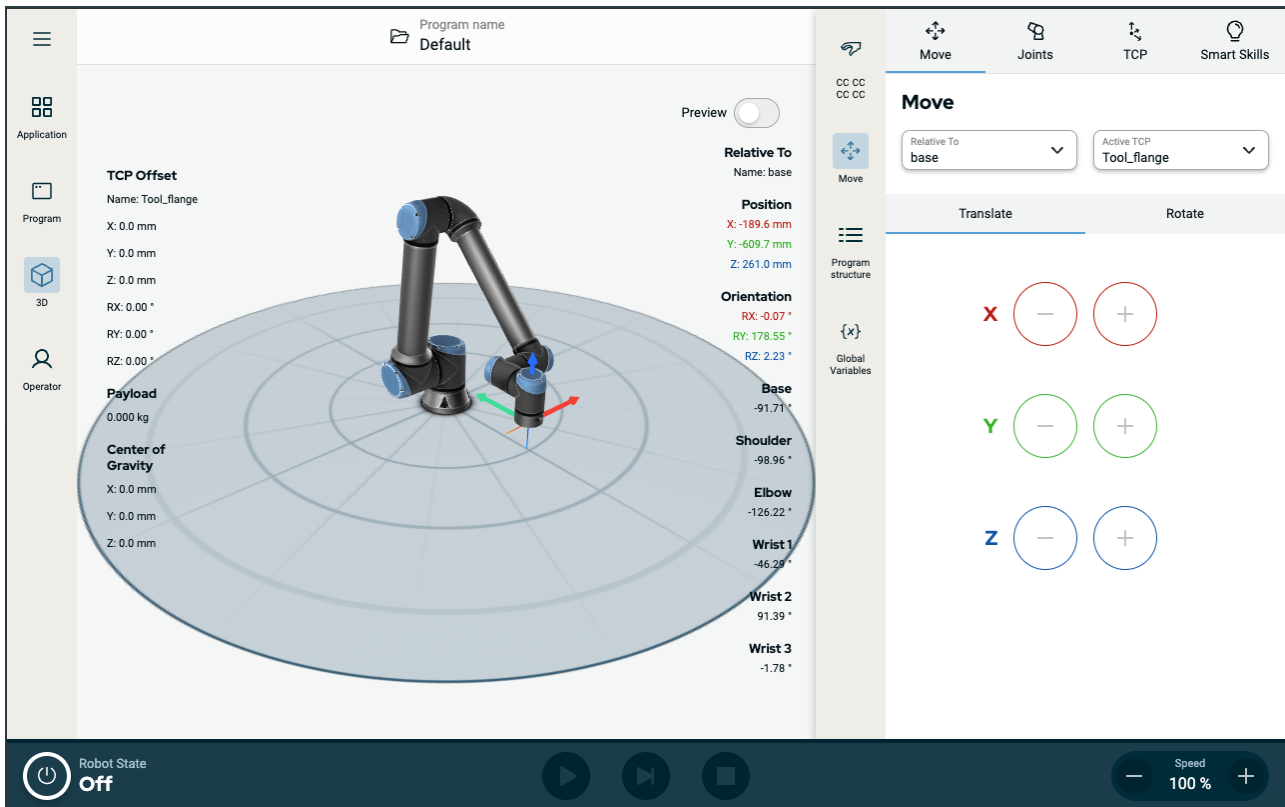

Figure 1.3: Écran principal et écran multitâche

Pour afficher/masquer l'écran multitâche

1. Dans l'en-tête droit, appuyez sur n'importe quelle icône pour afficher l'écran multitâche. L'en-tête droit s'étend au milieu de l'écran pour s'adapter à l'écran multitâche.
2. Appuyez sur l'icône actuellement sélectionnée dans l'en-tête droit pour masquer l'écran multitâche.

2.3.1. Écran tactile

L'écran tactile du Terminal de programmation est optimisé pour une utilisation dans les environnements industriels. Contrairement à l'électronique grand public, la sensibilité de l'écran tactile du Terminal de programmation est, de par sa conception, plus résistante aux facteurs environnementaux tels que :

- Gouttelettes d'eau et/ou Gouttelettes de liquide de refroidissement de machines
- Émissions d'ondes radio
- D'autres bruits conDuits provenant De l'environnement D'exploitation

La sensibilité tactile est conçue pour éviter les fausses sélections sur PolyScope X, et pour empêcher tout mouvement inattendu du robot.

Utilisation de l'écran tactile

Pour un résultat optimal, utilisez le bout de votre doigt pour faire une sélection sur l'écran. Dans ce manuel, cela s'appelle « appuyer ». Un stylet disponible dans le commerce peut être utilisé pour effectuer des sélections à l'écran si vous le souhaitez. La section suivante énumère et définit les icônes/onglets et les boutons de l'interface de PolyScope X.

La section suivante énumère et définit les icônes/onglets et les boutons de l'interface de PolyScope X.

2.3.2. Icônes

Icônes de l'en-tête gauche

Icône	Titre	Description
	Opérateur	Un moyen simple d'utiliser le robot en utilisant des programmes prédéfinis.
	Application	Pour configurer les réglages du bras du robot et l'équipement externe, par ex. le montage et les PCO.
	Programme	Modifie le programme actuel du robot.
	3D	Contrôle et/ou régule le déplacement du robot.
	Plus	Accédez aux informations « À propos » et aux réglages.
	À propos de	Affiche des informations à propos du robot.
	Réglages	Pour configurer les réglages du logiciel, par ex. la langue et les unités.
	Puissance	Pour allumer ou éteindre le robot.
	Somme de contrôle de sécurité	Affiche la somme de contrôle de sécurité active, les paramètres détaillés et modifie le mode de fonctionnement.

Boutons de pied de page

Icône	Titre	Description
		
	Initialiser	<p>Gère l'état du robot. Lorsqu'il est ROUGE, appuyez dessus pour rendre le robot opérationnel.</p> <ul style="list-style-type: none"> • Noir, hors tension. Le bras du robot est à l'état arrêté. • Orange, en veille. Le bras du robot est sous tension, mais n'est pas prêt pour le fonctionnement normal. • Orange, verrouillé. Le bras du robot est verrouillé. • Vert, normal. Le bras du robot est sous tension et est prêt pour le fonctionnement normal. • Rouge, erreur. Le robot est dans un état de défaillance, tel qu'un arrêt d'urgence. • Bleu, transition. Le robot change d'état, comme le relâchement des freins.
		
		
		
		
		
	Play	Démarre le programme actuellement chargé.
	Étape	Permet d'exécuter un programme pas à pas.
	Arrêter	Arrête le programme actuellement chargé.
	Curseur de vitesse	Gère l'état du robot. Lorsqu'il est ROUGE, appuyez dessus pour rendre le robot opérationnel.

3. Sécurité

3.1. Général

Description

Lisez les informations générales de sécurité et les instructions et directives relatives à l'évaluation des risques et à l'utilisation prévue. Les sections suivantes décrivent et définissent les fonctions de sécurité particulièrement pertinentes pour les applications collaboratives.

ATTENTION

Une évaluation des risques d'application doit être effectuée pour la sécurité du personnel et des équipements.

Lisez et comprenez les données techniques spécifiques pertinentes pour le montage et l'installation afin de comprendre l'intégration des robots UR avant que le robot ne soit mis sous tension pour la première fois.

Il est essentiel d'observer et de suivre toutes les instructions de montage dans les sections suivantes de ce manuel.

AVIS

Universal Robots décline toute responsabilité si le robot (boîtier de commande du bras avec ou sans terminal de programmation) est endommagé, changé ou modifié de quelque manière que ce soit. Universal Robots ne peut être tenu responsable de tout dommage causé au robot ou à tout autre équipement en raison d'erreurs de programmation, d'un accès non autorisé au robot UR et à son contenu ou d'un dysfonctionnement du robot.

3.2. Types de messages de sécurité

Description

Les messages de sécurité sont utilisés pour mettre l'accent sur des informations importantes. Lisez tous les messages pour aider à assurer la sécurité et prévenir les blessures aux personnes et les dégâts au produit. Les types de messages de sécurité sont définis ci-dessous.



ATTENTION

Indique une situation dangereuse qui, si elle n'est pas évitée, pourrait entraîner la mort ou des blessures graves.



ATTENTION : ÉLECTRICITÉ

Indique une situation électrique dangereuse qui, si elle n'est pas évitée, pourrait entraîner la mort ou des blessures graves.



ATTENTION : SURFACE CHAUDE

Indique une surface chaude dangereuse où des blessures peuvent résulter d'un contact et d'une proximité sans contact.



ATTENTION

Indique une situation dangereuse qui, si elle n'est pas évitée, pourrait entraîner des blessures.



TERRE

Indique la mise à la terre.



TERRE DE SÉCURITÉ

Indique une mise à la terre de protection.



AVIS

Indique le risque d'endommagement de l'équipement et/ou des informations à noter.



LIRE LE MANUEL

Indique des informations plus détaillées qui doivent être consultées dans le manuel.

3.3. Avertissements et mises en garde d'ordre général

Description Les messages d'avertissement suivants peuvent être répétés, expliqués ou détaillés dans les sections suivantes.



ATTENTION

Le non-respect des pratiques de sécurité générales, énumérées ci-dessous, peut entraîner des blessures ou la mort.

- Vérifier que le bras du robot et l'outil/effecteur terminal soient correctement et solidement boulonnés en place.
- Vérifier que l'application du robot dispose de suffisamment d'espace pour fonctionner librement.
- Vérifiez que le personnel est protégé pendant la durée de vie de l'application du robot, y compris le transport, l'installation, la mise en service, la programmation/l'enseignement, l'exploitation et l'utilisation, le démontage et l'élimination.
- Vérifier que les paramètres de configuration de sécurité du robot sont définis pour protéger le personnel, y compris ceux qui peuvent être à portée de l'application du robot.
- Évitez d'utiliser le robot s'il est endommagé.
- Évitez de porter des vêtements amples ou des bijoux lorsque vous travaillez avec le robot. Attachez les cheveux longs.
- Évitez de placer des doigts derrière le couvercle interne du Boîtier de commande.
- Informer les utilisateurs de toute situation dangereuse et de la protection fournie, expliquer les limites de la protection et les risques résiduels.
- Informez les utilisateurs de l'emplacement du ou des boutons d'arrêt d'urgence et comment activer l'arrêt d'urgence en cas d'urgence ou de situation anormale.
- Avertissez les gens de rester hors de portée du robot, y compris lorsque l'application du robot est sur le point de démarrer.
- Soyez conscient de l'orientation du robot pour comprendre la direction du mouvement lors de l'utilisation du Terminal de programmation.
- Respectez les exigences et les directives de la norme ISO 10218-2.



ATTENTION

La manipulation d'outils/d'effecteurs terminaux avec des arêtes vives et/ou des points de pincement peut entraîner des blessures.

- Assurez-vous que les outils/effecteurs terminaux n'ont pas d'arêtes vives ou de points de pincement.
- Des gants et/ou des lunettes de protection peuvent être nécessaires.

**ATTENTION : SURFACE CHAUDE**

Le contact prolongé avec la chaleur générée par le bras du robot et le boîtier de commande pendant le fonctionnement peut entraîner une gêne entraînant des blessures.

- Ne pas manipuler ou toucher le robot pendant le fonctionnement ou juste après le fonctionnement.
- Vérifiez la température sur l'écran du journal avant de manipuler ou de toucher le robot.
- Laissez le robot refroidir en l'éteignant et en attendant une heure.

**ATTENTION**

Le fait de ne pas effectuer d'évaluation des risques avant l'intégration et le fonctionnement peut augmenter le risque de blessure.

- Effectuer une évaluation des risques et réduire les risques avant l'opération.
- Si cela est déterminé par l'évaluation des risques, n'entrez pas dans la plage du mouvement du robot ou ne touchez pas l'application du robot pendant le fonctionnement. Installez une protection.
- Lisez les informations sur l'évaluation des risques.

**ATTENTION**

L'utilisation du robot avec des machines externes non testées, ou dans une application non testée, peut augmenter le risque de blessures pour le personnel.

- Tester toutes les fonctions et le programme du robot séparément.
- Lisez les informations de mise en service.

**AVIS**

Des champs magnétiques très puissants peuvent endommager le robot.

- Ne pas exposer le robot à des champs magnétiques permanents.

**LIRE LE MANUEL**

Vérifier que tous les équipements mécaniques et électriques sont installés conformément aux spécifications et aux avertissements pertinents.

3.4. Intégration et responsabilité

Description

Les informations contenues dans ce manuel ne couvrent pas la conception, l'installation, l'intégration et l'exploitation d'une application robotique, ni tous les équipements périphériques pouvant influencer la sécurité de l'application robotique. L'application du robot doit être conçue et installée conformément aux exigences de sécurité établies dans les normes et réglementations pertinentes du pays où le robot est installé.

Il incombe aux personnes qui intègrent le robot UR de veiller à ce que les réglementations applicables dans le pays concerné soient respectées et à ce que tous les risques encourus dans l'application du robot soient correctement réduits. Cela inclut, sans toutefois s'y limiter :

- Effectuer une évaluation des risques pour l'ensemble du système du robot
- Interfacer d'autres machines et une protection supplémentaire si l'évaluation des risques l'exige
- Définir des réglages de sécurité corrects dans le logiciel
- S'assurer que les mesures de sécurité ne sont pas modifiées
- Valider que l'application du robot est conçue, installée et intégrée
- Spécifier un mode d'emploi
- Marquer l'installation du robot avec les symboles appropriés et les coordonnées de l'intégrateur
- Conserver toute la documentation, y compris l'évaluation des risques de l'application, ce manuel et la documentation pertinente supplémentaire.

3.5. Catégories d'arrêt

Description

Selon les circonstances, le robot peut initier trois types de catégories d'arrêt définies selon la norme IEC 60204-1. Ces catégories sont définies dans le tableau suivant.

Catégories d'arrêt	Description
0	Arrêtez le robot en coupant immédiatement l'alimentation.
1	Arrêt du robot de manière appropriée et contrôlée. L'alimentation est coupée dès que le robot est arrêté.
2	*Arrêtez le robot avec la puissance disponible aux entraînements, tout en gardant la trajectoire. La puissance d'entraînement est conservée après l'arrêt du robot.

*Les arrêts de Catégorie 2 des robots Universal Robots sont décrits plus en détails comme des arrêts de type SS1 ou SS2 selon la norme IEC 61800-5-2.

4. Levage et manipulation

Description Les bras du robot sont de différentes tailles et poids, il est donc important d'utiliser les techniques de levage et de manipulation appropriées pour chaque modèle. Vous trouverez ici des informations sur la façon de soulever et de manipuler le robot en toute sécurité.

4.1. Boîtier de commande et terminal de programmation

Description Le boîtier de commande et le terminal de programmation peuvent chacun être transportés par une personne. Pendant l'utilisation, tous les câbles doivent être enroulés et maintenus pour éviter les risques de trébuchement.

4.2. Bras du robot

Description Le bras du robot, en fonction du poids, peut être transporté par une ou deux personnes à moins que l'élingue ne soit fournie. Si l'élingue est fournie, un équipement de levage et de transport est nécessaire.

5. Assemblage et montage

Description Installez et mettez sous tension le bras du robot et le boîtier de commande pour commencer à utiliser PolyScope.

Assembler le robot Vous devez assembler le bras du robot, le boîtier de commande et le terminal de programmation pour continuer.

1. Déballez le bras du robot et le boîtier de commande.
2. Montez le bras du robot sur une surface robuste et exempte de vibrations.
Vérifiez que la surface peut supporter au moins 10 fois le couple total de l'articulation de base et au moins 5 fois le poids du bras du robot.
3. Placez le Boîtier de commande sur son Pied.
4. Branchez le câble du robot entre le bras du robot et le boîtier de commande.
5. Branchez le secteur ou le câble d'alimentation principal du boîtier de commande.



ATTENTION

Le fait de ne pas fixer le bras du robot à une surface solide peut entraîner des blessures causées par la chute du robot.

- Assurez-vous que le bras du robot est fixé à une surface solide
-

5.1. Fixation du bras du robot

Description

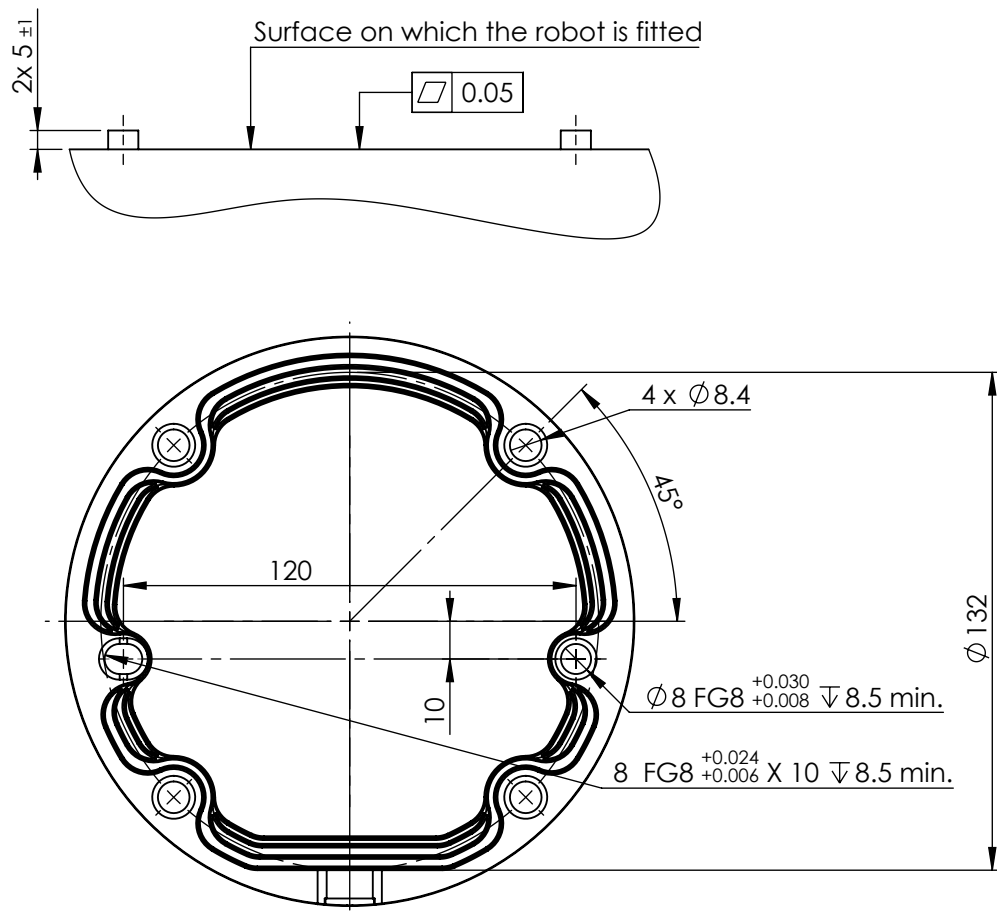

Dimensions et modèle de trous pour le montage du robot.

Pour éteindre le bras robot



ATTENTION

Un démarrage et/ou un mouvement inattendus peuvent entraîner des blessures.

- Éteignez le bras du robot pour empêcher tout démarrage inattendu pendant le montage et le démontage.

1. Appuyez sur le bouton d'alimentation sur le terminal de programmation pour éteindre le robot.
2. Débranchez le câble secteur / d'alimentation de la prise murale.
3. Donnez 30 secondes au robot pour qu'il se décharge de toute énergie emmagasinée.

**Pour fixer
le bras du
robot**

1. Placez le bras du robot sur la surface sur laquelle il doit être monté. La surface doit être plane et propre.
 2. Serrez les quatre boulons M8 de 8,8 à un couple de 20 Nm.
(Les valeurs de couple ont été mises à jour SW 5.18. Une version imprimée antérieure affichera des valeurs différentes)
 3. Si un remontage précis du robot est nécessaire, utilisez le trou de $\varnothing 8$ mm et la fente de $\varnothing 8 \times 13$ mm avec les broches de positionnement ISO 2338 $\varnothing 8$ h6 correspondantes dans la plaque de montage.
-

5.2. Dimensionnement du support

Description

La structure (socle) sur laquelle le bras du robot est monté est une partie cruciale de l'installation du robot. Le support doit être robuste et exempt de toute vibration provenant de sources externes.

Chaque articulation du robot produit un couple qui déplace et arrête le bras du robot. Pendant le fonctionnement normal ininterrompu et pendant le mouvement d'arrêt, les couples des articulations sont transférés au support du robot en tant que :

- M_z : Couple autour de l'axe z de la base.
- F_z : forces le long de l'axe z de la base.
- M_{xy} : Couple d'inclinaison dans n'importe quelle direction du plan xy de la base.
- F_{xy} : Force dans n'importe quelle direction dans le plan xy de la base.

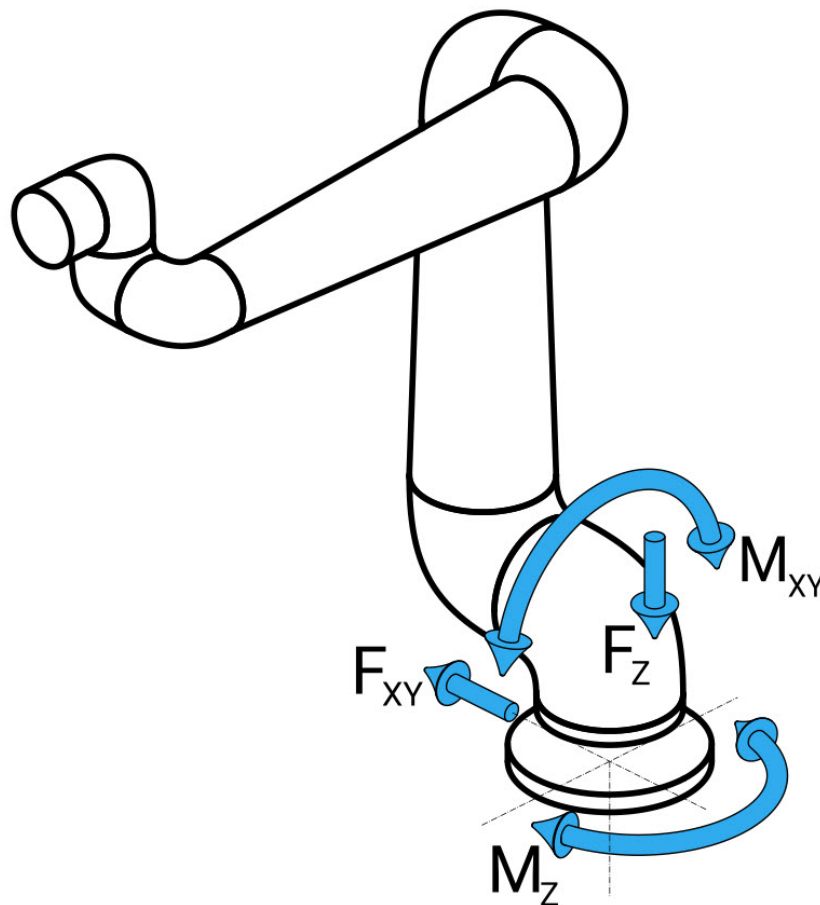

Force et couple au niveau de la définition de la bride de base.

Dimensionnement du support

L'ampleur des charges dépend du modèle de robot, du programme et de plusieurs autres facteurs.

Le dimensionnement du support doit tenir compte des charges que le bras du robot génère pendant le fonctionnement normal ininterrompu et pendant le mouvement d'arrêt de catégorie 0, 1 et 2.

Pendant le mouvement d'arrêt, les articulations sont autorisées à dépasser le couple de fonctionnement nominal maximal. La charge pendant le mouvement d'arrêt est indépendante du type de catégorie d'arrêt.

Les valeurs indiquées dans les tableaux suivants sont les charges nominales maximales dans les mouvements les plus défavorables multipliées par un facteur de sécurité de 2,5. Les charges réelles ne dépasseront pas ces valeurs.

Modèle de robot	Mz [Nm]	Fz[N]	Mxy[Nm]	Fxy [N]
UR5e	450	1 090	750	910

Couple maximal des articulations pendant les arrêts de catégorie 0, 1 et 2.

Modèle de robot	Mz [Nm]	Fz[N]	Mxy[Nm]	Fxy [N]
UR5e	380	950	630	750

Couple maximal des articulations en fonctionnement normal.

Les charges normales de fonctionnement peuvent généralement être réduites en abaissant les limites d'accélération des articulations. Les charges de fonctionnement réelles dépendent de l'application et du programme du robot. Vous pouvez utiliser URSim pour évaluer les charges attendues dans votre application spécifique.

Marges de sécurité

Vous avez la possibilité d'intégrer des marges de sécurité supplémentaires en tenant compte des considérations de conception suivantes :

- **Rigidité statique** : un support qui n'est pas suffisamment rigide fléchira pendant le mouvement du robot, ce qui empêchera le bras du robot d'atteindre le point de passage ou la trajectoire prévu. Le manque de rigidité statique peut également entraîner une mauvaise expérience d'enseignement en fonctionnement libre ou des arrêts de protection.
- **Rigidité dynamique**: si la fréquence propre du support correspond à la fréquence de mouvement du bras du robot, l'ensemble du système peut résonner, créant l'impression que le bras du robot vibre. Le manque de rigidité dynamique peut également entraîner des arrêts de protection. Le support doit avoir une fréquence de résonance minimale de 45 Hz.
- **Fatigue** : le support doit être dimensionné pour correspondre à la durée de vie prévue et aux cycles de charge du système complet.

**ATTENTION**

- Si le robot est monté sur un axe externe, les accélérations de cet axe ne doivent pas être trop élevées. Vous pouvez laisser le logiciel du robot compenser l'accélération des axes externes en utilisant la commande de script `set_base_acceleration()`
- Des accélérations fortes peuvent provoquer des arrêts de sécurité du robot.

**ATTENTION**

- Risques de basculement.
- Les charges opérationnelles du bras du robot peuvent entraîner le basculement de plateformes mobiles, telles que des tables ou des robots mobiles, ce qui peut entraîner des accidents.
- Priorisez la sécurité en mettant en œuvre des mesures adéquates pour empêcher le basculement des plateformes mobiles à tout moment.

5.3. Description du montage

Description

Bras du robot (base)	Monté avec quatre boulons de classe de résistance 8,8, 8,5 mm et quatre trous de montage M8 à la base.
Tool Flange	Utilise quatre trous filetés M6 permettant de fixer un outil à la bride d'outil. Les boulons M6 de classe de résistance 8,8 doivent être serrés à 8 Nm. Pour un repositionnement précis de l'outil, utilisez une broche dans le trou Ø6 fourni.
Boîtier de commande	Le Boîtier de commande peut être accroché à un mur ou posé par terre.
Teach Pendant	Le Terminal de programmation peut être accroché sur un mur ou sur le boîtier de commande. Vérifiez que le câble ne présente pas de risque de trébuchement. Vous pouvez acheter des supports supplémentaires pour le montage du Boîtier de commande et du Terminal de programmation.



ATTENTION

Le montage et l'utilisation du robot dans des environnements dépassant l'indice de protection IP recommandé peuvent entraîner des blessures.

- Montez le robot dans un environnement adapté à l'indice IP. Le robot ne doit pas être utilisé dans des environnements dépassant ceux correspondant aux indices IP du robot (IP54), du terminal de programmation (IP54) et du boîtier de commande (IP44)



ATTENTION

Un montage instable peut entraîner des blessures.

- Vérifiez toujours que les pièces du robot sont correctement et solidement montées et boulonnées.

5.4. Espace de travail et espace opérationnel

Description

L'espace de travail correspond à la portée du bras du robot entièrement déployé, horizontalement et verticalement. L'espace opérationnel est l'endroit où le robot est censé fonctionner.



AVIS

Le non-respect de l'espace de travail et de l'espace opérationnel du robot peut entraîner des dommages matériels.

Il est important de tenir compte du volume cylindrique directement au-dessus et directement au-dessous de la base du robot lors du choix de l'emplacement de montage du robot. Le déplacement du robot à proximité du volume cylindrique doit être évité, car il provoque le déplacement rapide des articulations même si l'outil se déplace lentement. Cela peut entraîner un fonctionnement inefficace du robot et compliquer la réalisation d'une évaluation des risques.



AVIS

Le déplacement de l'outil à proximité du volume cylindrique peut entraîner un déplacement trop rapide des articulations, entraînant une perte de fonctionnalité et des dommages matériels.

- Ne déplacez pas l'outil à proximité du volume cylindrique, même lorsque l'outil se déplace lentement.

Espace de travail

Le volume cylindrique est à la fois directement au-dessus et directement au-dessous de la base du robot. Le robot s'étend jusqu'à 850 mm à partir de l'articulation de base.

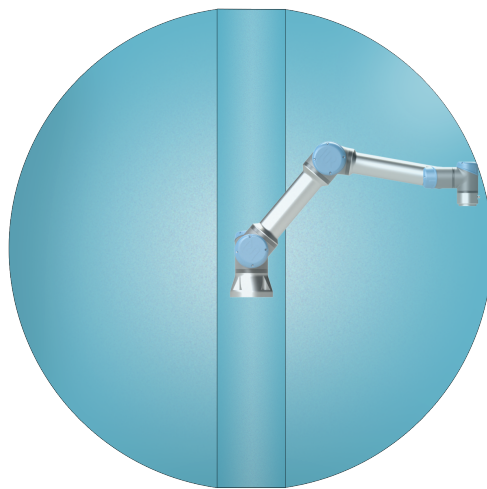

Avant

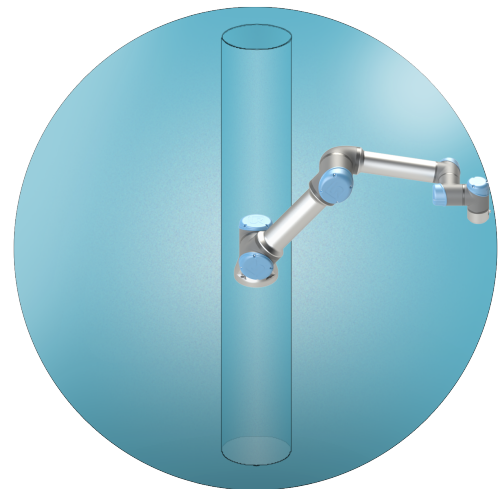

Incliné

5.4.1. Singularité

Description

Une singularité est une pose qui limite le mouvement et la capacité à positionner le robot. Le bras du robot peut arrêter de se déplacer ou avoir des mouvements très soudains et rapides quand il s'approche d'une singularité ou la quitte.



ATTENTION

Assurez-vous que le mouvement du robot à proximité d'une singularité ne crée aucun danger pour quiconque à portée du bras du robot, de l'effecteur de fin et de la pièce à usiner.

- Définissez des limites de sécurité pour la vitesse et l'accélération de l'articulation du coude.

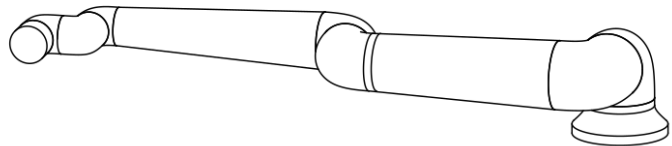
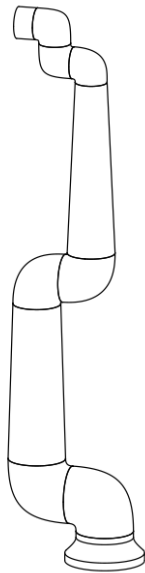

Ce qui suit provoque la singularité dans le bras du robot :

- Limite d'espace de travail extérieur
- Limite d'espace de travail intérieur
- Alignement du poignet

Limite d'espace de travail extérieur

La singularité se produit, car le robot ne peut pas atteindre assez loin ou il atteint en dehors de la zone de travail maximale.

Pour éviter cela : disposez l'équipement autour du robot pour éviter qu'il n'atteigne en dehors de l'espace de travail recommandé.

**Limite
d'espace de
travail
intérieur**

La singularité se produit, car les mouvements sont directement au-dessus ou directement en dessous de la base du robot. Cela rend de nombreuses positions/orientations inaccessibles.

Pour éviter cela : programmez la tâche du robot de manière à ce qu'il ne soit pas nécessaire de travailler dans ou à proximité du cylindre central. Vous pouvez également envisager de monter la base du robot sur une surface horizontale pour faire pivoter le cylindre central d'une orientation verticale à horizontale, ce qui pourrait l'éloigner des zones critiques de la tâche.

**Alignement du
poignet**

Cette singularité se produit, car que l'articulation du poignet 2 tourne dans le même plan que l'articulation de l'épaule, du coude et du poignet 1. Cela limite l'amplitude de mouvement du bras du robot, quel que soit l'espace de travail.

Pour éviter cela : disposez la tâche du robot de manière à ce qu'il ne soit pas nécessaire d'aligner les articulations des poignets du robot de cette manière. Vous pouvez également décaler la direction de l'outil, de sorte que l'outil puisse pointer horizontalement sans l'alignement problématique du poignet.

5.4.2. Installation fixe et mobile

Description

Que le bras du robot soit fixe (monté sur un support, un mur ou un sol) ou dans une installation mobile (axe linéaire, chariot poussoir ou base mobile du robot), il doit être installé en toute sécurité pour assurer la stabilité de tous les mouvements.

La conception du montage doit assurer la stabilité lorsqu'il y a des mouvements :

- du bras du robot
- de la base du robot
- du bras du robot et de la base du robot

5.5. Dégagement du boîtier de commande

Description Un flux d'air chaud dans le boîtier de commande peut entraîner un dysfonctionnement de l'équipement. Le dégagement recommandé du boîtier de commande est de 200 mm de chaque côté pour un flux d'air frais suffisant.

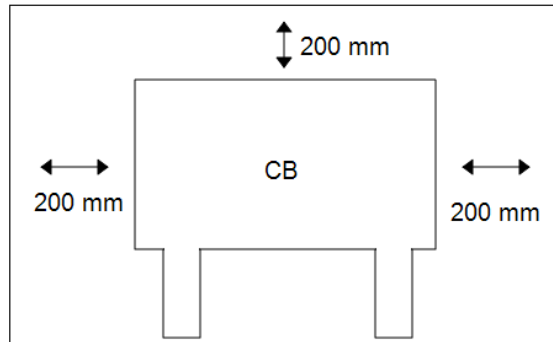

ATTENTION

Un boîtier de commande mouillé peut provoquer des blessures mortelles.

- Veiller à ce que le boîtier de commande et les câbles n'entrent pas en contact avec des liquides.
- Placez le boîtier de commande (IP44) dans un environnement adapté à la norme IP.

5.6. Connexion au robot : câble de bride de base

Description Cette sous-section décrit la connexion pour un bras de robot configuré avec un connecteur de câble de bride de base.

Connecteur de câble de bride de base Le câble de bride de base établit la connexion du bras du robot au boîtier de commande. Le câble du robot se connecte au connecteur du câble de la bride de base et au connecteur du boîtier de commande. Vous pouvez verrouiller chaque connecteur lorsque la connexion du robot est établie.



ATTENTION

Une mauvaise connexion du robot peut entraîner une perte d'alimentation du bras du robot.

- Ne prolongez pas un câble de robot de 6 m.



AVIS

Le raccordement du câble de la bride de base directement à un boîtier de commande peut entraîner des dégâts matériels ou aux biens.

- Ne connectez pas directement le câble de la bride de base au boîtier de commande.

5.7. Connexion au robot : câble de robot

Description Cette sous-section décrit la connexion pour un bras de robot configuré avec un Câble de robot fixe de 6 mètres.

Pour connecter le bras et le boîtier de commande

Vous pouvez tourner le connecteur vers la droite pour faciliter le verrouillage après le branchement du câble.

- Établissez la connexion du robot en connectant le bras du robot au boîtier de commande avec le câble du robot.
- Branchez et verrouillez le câble du robot au connecteur en bas du Boîtier de commande montré ci-dessous.
- Tournez le connecteur deux fois pour veiller à ce qu'il soit correctement verrouillé avant de mettre le Bras du robot sous tension.



ATTENTION

Une mauvaise connexion du robot peut entraîner une perte de puissance du bras du robot.

- Ne pas déconnecter le câble du robot lorsque le bras du robot est sous tension.
- Ne pas rallonger ou modifier le câble du robot.

5.8. Connexions secteur

Description

Le câble secteur du boîtier de commande comporte une fiche IEC standard à l'extrémité.



AVIS

- IEC 61000-6-4: Chapitre 1 portée : « This part of IEC 61000 for emission requirement applies to electrical and electronic equipment intended for use within the environment of existing at industrial (3.1.12) locations. »
- IEC 61000-6-4: Chapitre 3.1.12 Emplacement industriel : « Locations characterized by a separate power network, supplied from a high- or medium-voltage transformer, dedicated for the supply of the installation. »

Connexions secteur

Pour alimenter le robot, le Boîtier de commande doit être connecté au secteur via le cordon d'alimentation fourni. Le connecteur IEC C13 sur le cordon d'alimentation se connecte à l'entrée de l'appareil IEC C14 au bas du Boîtier de commande.



AVIS

Utilisez toujours un cordon d'alimentation avec une fiche murale spécifique au pays lors de la connexion au boîtier de commande. N'utilisez pas d'adaptateur.

Dans le cadre de l'installation électrique, prévoir ce qui suit :

- Connexion à la masse
- Coupe-circuit principal
- Disjoncteur différentiel
- Un interrupteur verrouillable (en position OFF)

Un interrupteur principal doit être installé pour éteindre tous les équipements de l'application du robot afin de faciliter le verrouillage. Les caractéristiques électriques sont indiquées dans le tableau ci-dessous.

Paramètre	Min.	Typ	Max.	Unité
Tension d'entrée	90	-	264	VCA
Fusible secteur externe (90-200 V)	8 15 15	-	16	A
Fusible secteur externe (200-264 V)	8	-	16	A
Fréquence d'entrée	47	-	440	Hz
Consommation en veille	-	-	<1.5	W
Puissance nominale	90	150150250250300 300	325325500500750 750	W



ATTENTION : ÉLECTRICITÉ

Le non-respect de l'un des éléments ci-dessous peut entraîner des blessures graves ou la mort en raison de dangers électriques.

- Assurez-vous que le robot est mis à la terre correctement (connexion électrique à la terre). Utiliser les boulons inutilisés associés aux symboles de mise à la terre à l'intérieur du boîtier de commande pour créer une mise à la terre commune à tous les équipements du système. Le conducteur de terre aura au moins la capacité nominale du courant le plus élevé dans le système.
- Veiller à ce que la puissance d'entrée au Boîtier de commande soit protégée par un Disjoncteur différentiel (RCD) et un fusible correct.
- Verrouillez toute l'alimentation pour l'installation complète du robot pendant le service.
- Assurez-vous que les autres équipements ne doivent pas alimenter l'E/S du robot lorsque le robot est verrouillé.
- Assurez-vous que tous les câbles sont branchés correctement avant de mettre le boîtier de commande sous tension. Toujours utiliser le cordon d'alimentation d'origine.

6. Onglet Application

L'onglet Application vous permet de configurer les réglages affectant les performances globales du robot et de PolyScope X.

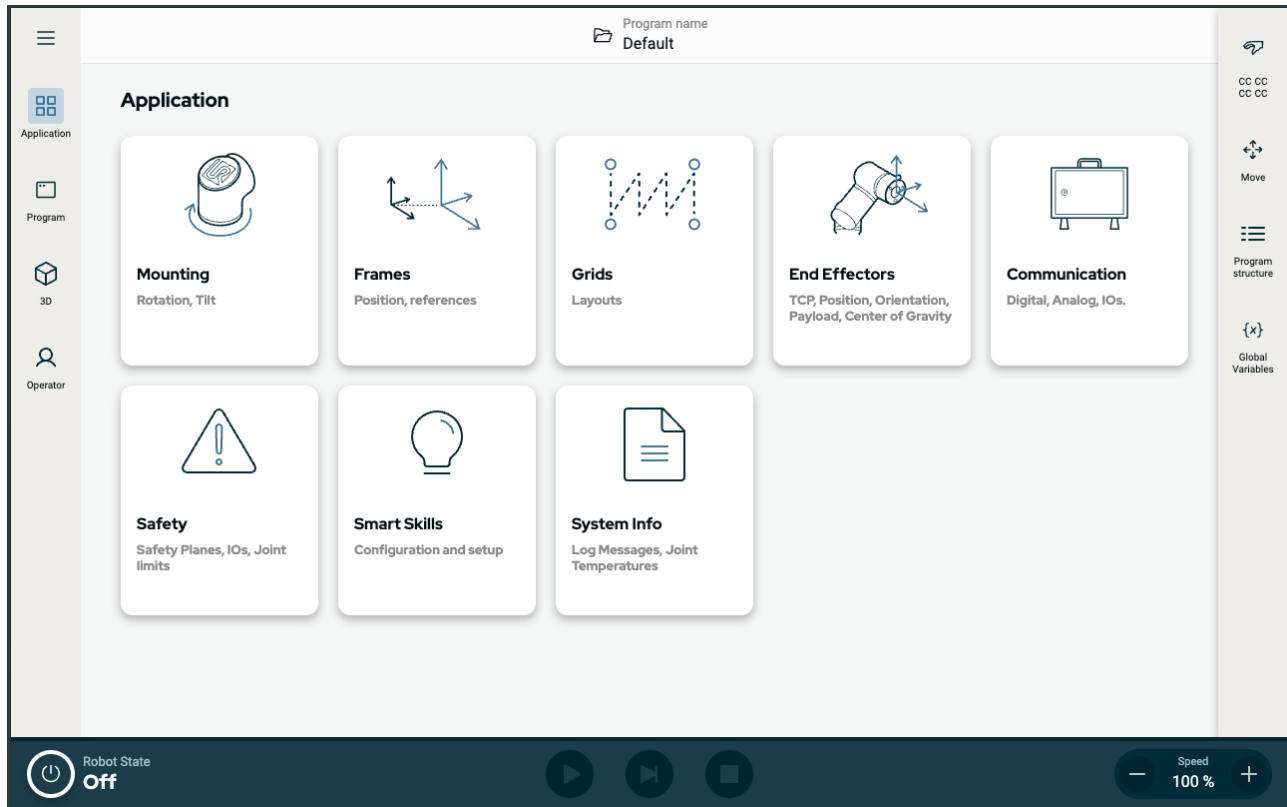

Figure 1.1: Écran Application affichant les boutons de l'application.

Utilisez l'onglet Application pour accéder aux écrans de configuration suivants :

- Montage
- Cadres
- Grilles
- Effecteurs de fin
- Communication
- Sécurité
- Smart Skills
- Informations système

6.1. Communication

L'écran Communication permet de surveiller et de définir en direct les signaux d'E/S à partir du/vers le boîtier de commande du robot. L'écran affiche l'état actuel des E/S, y compris pendant l'exécution du programme. En cas de modification quelconque au cours de l'exécution du programme, il s'arrête. À l'arrêt du programme, tous les signaux de sortie conserveront leur état.

L'écran Communication se met à jour à 10 Hz, de sorte que des signaux très rapides peuvent ne pas s'afficher correctement. Vous pouvez réserver des E/S configurables pour des réglages de sécurité spéciaux définis dans les signaux d'E/S de 7.6.1 Signaux d'E/S de sécurité sur la page 64. Ceux qui sont réservés auront le nom de la fonction de sécurité à la place du nom par défaut ou défini par l'utilisateur. Les sorties configurables réservées pour des réglages de sécurité ne peuvent pas être sélectionnées et seront affichées sous forme de LED uniquement.

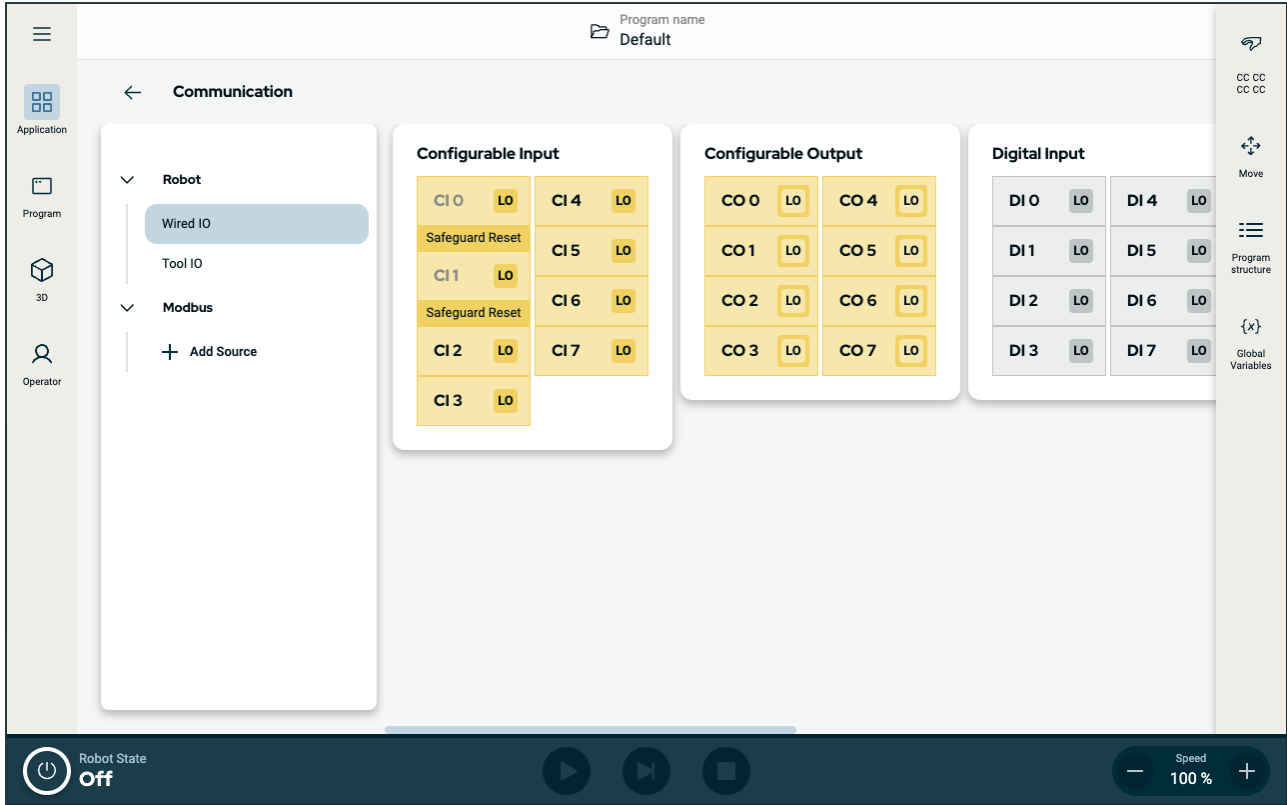

Figure 1.2: Écran Communication affichant les E/S.

7. Installation

Description L'installation du robot peut nécessiter la configuration et l'utilisation de signaux d'entrée et de sortie (E/S). Ces différents types d'E/S et leurs utilisations sont décrits dans les sections suivantes.

7.1. Avertissements et mises en garde électriques

Avertissements Respectez les avertissements suivants pour tous les groupes d'interfaces, y compris lorsque vous concevez et installez une application.



ATTENTION

Le non-respect de l'un des éléments ci-dessous peut entraîner des blessures graves ou la mort, car les fonctions de sécurité pourraient être annulées.

- Ne jamais connecter des signaux de sécurité à un PLC qui n'est pas un PLC de sécurité doté du niveau de sécurité adéquat. Il est important de maintenir séparés les signaux de l'interface de sécurité des signaux de l'interface E/S normale.
- Tous les signaux liés à la sécurité doivent être construits de manière redondante (deux canaux indépendants).
- Gardez les deux canaux indépendants séparés afin qu'un seul défaut ne puisse pas entraîner la perte de la fonction de sécurité.



ATTENTION : ÉLECTRICITÉ

Le non-respect de l'un des éléments ci-dessous peut entraîner des blessures graves ou la mort en raison de dangers électriques.

- Veiller à ce que tous les équipements n'étant pas indiqués pour une exposition à l'eau restent secs. Si de l'eau pénètre dans le produit, verrouillez-étiquetez toute l'alimentation et contactez votre fournisseur de services local Universal Robots pour obtenir de l'aide.
- Utiliser uniquement les câbles d'origine fournis avec le robot. Ne pas utiliser le robot pour des applications où les câbles sont soumis à des flexions.
- Il faut faire attention lors de l'installation des câbles d'interface sur les E/S du robot. La plaque métallique du bas est destinée aux câbles et aux connecteurs d'interface. Retirer la plaque avant de percer des trous. S'assurer de bien retirer tous les copeaux avant de réinstaller la plaque. Ne pas oublier d'utiliser des tailles de serre-câbles correctes.



ATTENTION

Des signaux perturbateurs avec des niveaux supérieurs à ceux définis dans les normes CEI spécifiques peuvent provoquer un comportement inattendu du robot. Soyez conscient de ce qui suit :

- Le robot a été testé conformément aux normes CEI internationales pour la **CEM (compatibilité électromagnétique)**. Des niveaux de signal très élevés ou une exposition excessive peuvent endommager irrémédiablement le robot. Les problèmes de CEM se produisent généralement pendant les processus de soudage et sont en principe signalés par des messages d'erreur dans le journal. Universal Robots ne peut être tenue pour responsable des dommages causés par des problèmes de CEM.
- La longueur des câbles E/S entre le Boîtier de commande et d'autres machines et équipements d'usine ne doit pas dépasser 30 m, à moins que des tests supplémentaires soient effectués.



TERRE

Les connexions négatives sont désignées par GND et sont reliés au blindage du robot et au boîtier de commande. Toute les connexions GND mentionnées sont uniquement pour la mise sous tension et la signalisation. Pour PE (terre de protection), utiliser les connexions à vis de taille M6 marquées par des symboles de terre à l'intérieur du boîtier de commande. Le conducteur de terre aura au moins la capacité nominale du courant le plus élevé dans le système.



LIRE LE MANUEL

Certaines E/S à l'intérieur du boîtier de commande peuvent être configurées pour les E/S normales ou de sécurité. Lire et comprendre le chapitre complet sur l'Interface électrique.

7.2. Ports de connexion du boîtier de commande

Description

La face inférieure des groupes d'interface d'E/S est équipée de ports de connexion externes, comme illustré ci-dessous. Il y a des ouvertures protégées à la base de l'armoire du boîtier de commande pour faire passer les câbles connecteurs externes pour accéder aux ports.

Ports de connexion externes

Le Mini Displayport prend en charge les moniteurs utilisant Displayport. Cela nécessite un convertisseur Mini Display vers DVI ou HDMI actif. Les convertisseurs passifs ne fonctionnent pas avec des ports DVI/HDMI.

Le fusible doit porter la marque UL, de type mini lame avec une intensité nominale maximum de 10 A et une tension nominale minimum de 32 V

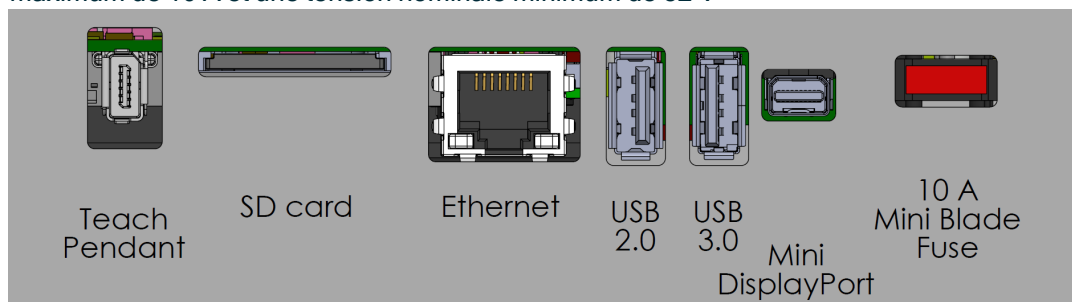

AVIS

La connexion ou la déconnexion d'un Terminal de programmation pendant que le boîtier de commande est sous tension peut causer des dommages.

- Ne connectez pas un Terminal de programmation lorsque le boîtier de commande est allumé.
- Éteignez le boîtier de commande avant de connecter un Terminal de programmation.

Ne connectez pas ou ne déconnectez pas le Terminal de programmation pendant que le boîtier de commande est sous tension. Cela peut endommager le boîtier de commande.



AVIS

Le fait de ne pas brancher l'adaptateur actif avant d'allumer le boîtier de commande peut entraver la sortie de l'affichage.

- Branchez l'adaptateur actif avant d'allumer le boîtier de commande.
- Dans certains cas, le moniteur externe doit être allumé avant le boîtier de commande.
- Utilisez un adaptateur actif qui prend en charge la révision 1.2 car tous les adaptateurs ne fonctionnent pas immédiatement.

7.3. Ethernet

- Description** L'interface Ethernet peut être utilisée pour :
- MODBUS, EtherNet/IP et PROFINET.
 - Accès et commande à distance.

Pour connecter le câble Ethernet en le passant à travers le trou à la base du boîtier de commande, et en le branchant dans le port Ethernet sur la face inférieure du support.

Remplacez le capuchon à la base du boîtier de commande par un passe-câble approprié pour connecter le câble au port Ethernet.

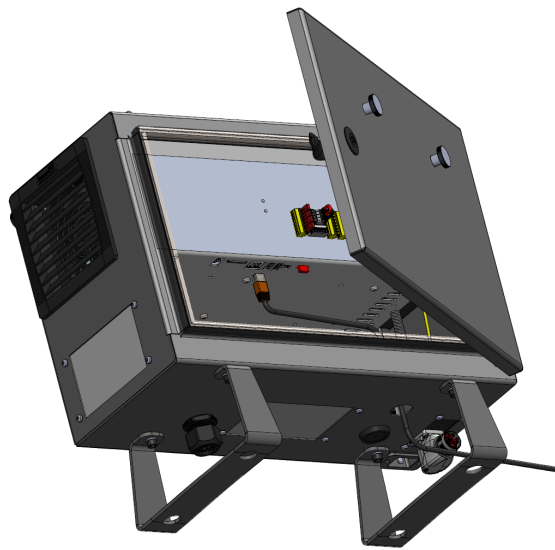

Les caractéristiques électriques sont indiquées dans le tableau ci-dessous.

Paramètre	Min.	Typ	Max.	Unité
Vitesse de communication	10	-	1 000	Mb/s

7.4. Installation du Terminal de programmation 3PE

7.4.1. Installation du matériel

Pour retirer un terminal de programmation



AVIS

Le remplacement du terminal de programmation peut engendrer le signalement d'une défaillance au démarrage du système.

- Sélectionnez toujours la bonne configuration pour le type de Terminal de programmation.

Pour retirer le terminal de programmation standard :

1. Éteignez le boîtier de commande et déconnectez le câble d'alimentation de la source d'alimentation.
2. Retirez et jetez les deux attache-câbles utilisés pour attacher les câbles du Terminal de programmation.
3. Appuyez sur les clips des deux côtés de la prise du terminal de programmation comme illustré, et tirez vers le bas pour la déconnecter du port du terminal de programmation.
4. Ouvrez/détachez complètement l'œillet en plastique en bas du boîtier de commande et retirez la prise et le câble du terminal de programmation.
5. Retirez délicatement le câble du terminal de programmation et le terminal de programmation.

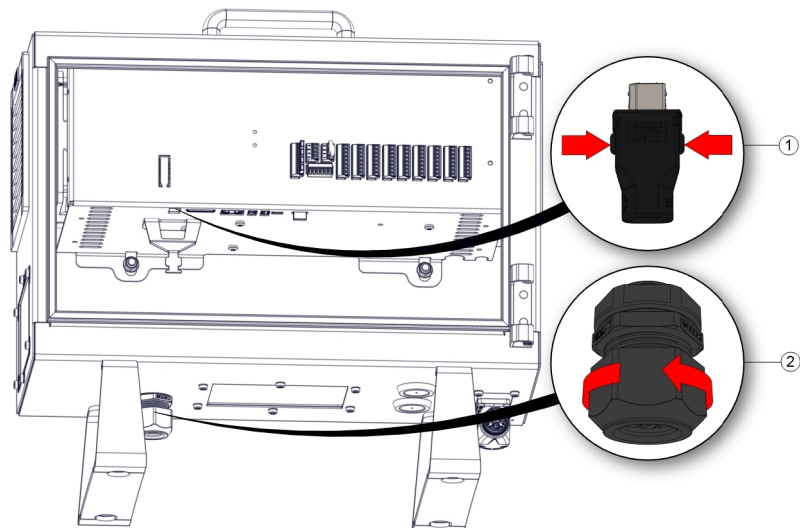

1	Clips	2	Œillet en plastique
---	-------	---	---------------------

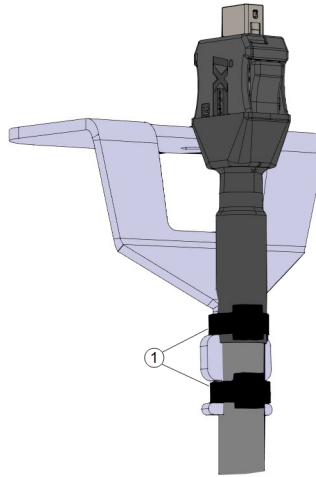

1	Attache-câbles
---	----------------

Pour installer un terminal de programmation 3PE

1. Faites passer le câble et la prise du terminal de programmation à travers le bas du boîtier de commande et fermez/resserrez complètement l'œillet en plastique.
2. Poussez la prise du terminal de programmation dans le terminal de programmation pour la connecter.
3. Utilisez deux attache-câbles neufs pour attacher les câbles du terminal de programmation.
4. Connectez le câble secteur à la source d'alimentation et allumez le boîtier de commande.

Le terminal de programmation a toujours une longueur de câble qui peut présenter un risque de trébuchement s'il n'est pas stocké correctement.

- Stockez toujours le terminal de programmation et le câble correctement pour éviter les risques de trébuchement.

7.4.2. Installation de nouveaux logiciels

Pour configurer le logiciel du TP 3PE

1. Dans PolyScope, dans l'en-tête, appuyez sur Installation et sélectionnez **Sécurité**.

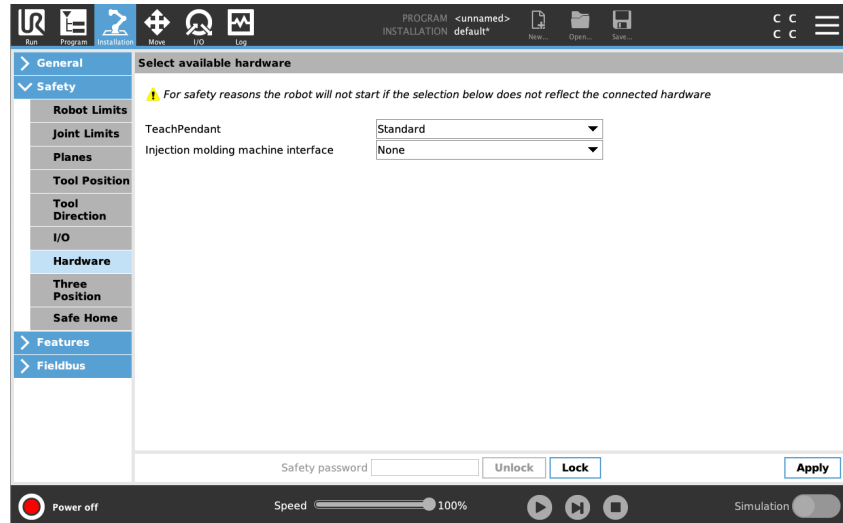

2. Appuyez sur Matériel et débloquent les options sur l'écran **Sélectionner le matériel disponible**.

Un mot de passe est nécessaire pour débloquer cet écran.

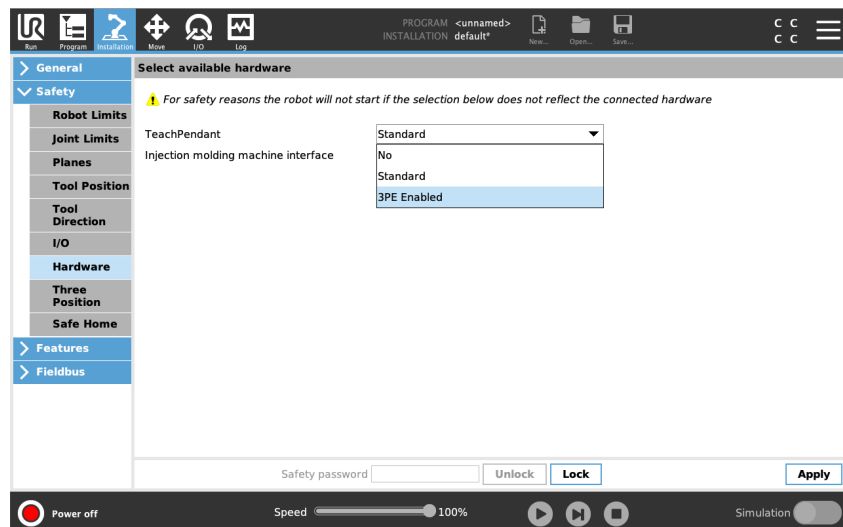

3. Dans le menu déroulant **Terminal de programmation**, sélectionnez **3PE activé**.
4. Appuyez sur **Appliquer** pour redémarrer le système. PolyScope continue à s'exécuter.
5. Appuyez sur **Confirmer la Configuration de sécurité** pour terminer l'installation du logiciel du Terminal de programmation 3PE.
6. Pendant le redémarrage et l'initialisation du robot, appuyez sur le bouton 3PE et appuyez sur **Démarrer** dans PolyScope.

7.5. E/S du contrôleur

Description

Vous pouvez utiliser l’E/S interne du Boîtier de commande pour une vaste gamme d’équipements dont les relais pneumatiques, les PLC et les boutons d’arrêt d’urgence. L’illustration ci-dessous montre la disposition des groupes d’interfaces électriques à l’intérieur du Boîtier de commande.

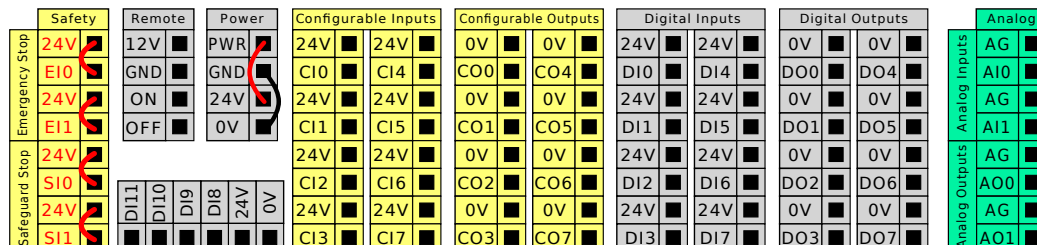

Vous pouvez utiliser le bloc d’Entrées numériques horizontal (DI8-DI11), illustré ci-dessous, pour le Suivi du convoyeur d’encodage de quadrature Suivi du convoyeur.

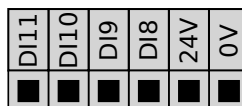

La signification des schémas de couleurs listés ci-dessous doit être observée et maintenue.

Jaune avec texte en rouge	Signaux de sécurité dédiés
Jaune avec texte en noir	Configurable pour la sécurité
Gris avec texte en noir	E/S numériques à usages multiples
Vert avec texte en noir	E/S analogiques à usages multiples

Dans l’IU, vous pouvez configurer l’E/S configurable soit en tant qu’E/S liée à la sécurité ou E/S polyvalente.

Spécifications communes à toutes les E/S numériques

Cette section définit les caractéristiques électriques des E/S numériques 24 V suivantes du boîtier de commande.

- E/S de sécurité.
- E/S configurables.
- E/S polyvalentes.



AVIS

Le mot **configurable** est utilisé pour les E/S configurées comme E/S liées à la sécurité ou E/S normales. Il s'agit des bornes jaunes avec texte en noir.

Installer le robot selon les caractéristiques électriques qui sont les mêmes pour les trois entrées.

Il est possible d'alimenter les E/S numériques à partir d'une alimentation électrique 24 V interne ou à partir d'une source d'alimentation externe en configurant le bloc de jonction appelé **Power**. Ce bloc se compose de quatre bornes. Les deux bornes du haut (PWR et GND) sont 24 V et terre à partir de l'alimentation 24 V interne. Les deux bornes du bas (24 V et 0 V) du bloc sont les entrées 24 V qui alimentent les E/S. La configuration par défaut utilise l'alimentation électrique interne.

Alimentation électrique

Si davantage de courant s'avère nécessaire, connecter une alimentation électrique externe comme illustré ci-dessous.

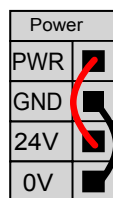

Dans cet exemple, la configuration par défaut utilise l'alimentation interne

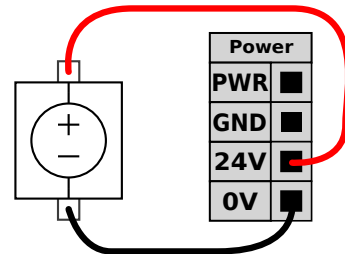

Dans cet exemple, la configuration par défaut utilise une alimentation externe pour plus de courant.

Les caractéristiques électriques de l'alimentation électrique interne et externe sont indiquées ci-dessous.

Bornes	Paramètre	Min.	Typ	Max.	Unité
<i>Alimentation électrique 24 V interne</i>					
[PWR - GND]	Tension	23	24	25	V
[PWR - GND]	Courant	0	-	2*	A
<i>Exigences relatives à l'entrée 24 V externe</i>					
[24V - 0V]	Tension	20	24	29	V
[24V - 0V]	Courant	0	-	6	A

*3.5 A pour 500 ms ou 33 % cycle de service.

**E/S
numériques**

Les E/S numériques sont construites conformément à la norme CEI 61131-2. Les caractéristiques électriques sont indiquées ci-dessous.

Bornes	Paramètre	Min.	Typ	Max.	Unité
<i>Sorties numériques</i>					
[COx / DOx]	Courant*	0	-	1	A
[COx / DOx]	Chute de tension	0	-	0,5	V
[COx / DOx]	Courant de fuite	0	-	0,1	mA
[COx / DOx]	Effet	-	PNP	-	Type
[COx / DOx]	CEI 61131-2	-	1A	-	Type
<i>Entrées numériques</i>					
[EIx/SIx/CIx/DIx]	Tension	-3	-	30	V
[EIx/SIx/CIx/DIx]	Région ARRÊT	-3	-	5	V
[EIx/SIx/CIx/DIx]	Région MARCHÉ	11	-	30	V
[EIx/SIx/CIx/DIx]	Courant (11-30 V)	2	-	15	mA
[EIx/SIx/CIx/DIx]	Effet	-	PNP +	-	Type
[EIx/SIx/CIx/DIx]	CEI 61131-2	-	3	-	Type

*Pour les charges restrictives ou les charges inductives de 1H maximum.

7.6. E/S de sécurité

E/S de sécurité

Cette section décrit l'entrée de sécurité dédiée (borne jaune avec texte en rouge) et les E/S configurables (bornes jaunes avec texte en noir) lorsqu'elles sont configurées comme des E/S de sécurité.

Les dispositifs de sécurité et les équipements doivent être installés selon les instructions de sécurité et l'évaluation des risques dans le chapitre Sécurité.

Toutes les E/S de sécurité vont par paires (redondantes), une seule défaillance ne cause donc pas la perte de la fonction de sécurité. Cependant, les E/S de sécurité doivent être conservées comme deux branches séparées.

Les entrées de sécurité permanentes sont :

- **Arrêt d'urgence du robot** pour l'équipement d'arrêt d'urgence uniquement
- **Arrêt de sauvegarde** pour les dispositifs de protection
- **Arrêt 3PE** pour les dispositifs de protection

Tableau La différence fonctionnelle est indiquée ci-dessous.

	Arrêt d'urgence	Arrêt de sécurité	Arrêt 3PE
Le robot cesse tout mouvement	Oui	Oui	Oui
Exécution du programme	Met sur pause	Met sur pause	Met sur pause
Puissance de commande	Off	On	On
Réinitialiser	Manuel	Automatique ou manuel	Automatique ou manuel
Fréquence d'utilisation	Peu fréquent	Chaque cycle à peu fréquent	Chaque cycle à peu fréquent
Nécessite une réinitialisation	Uniquement relâchement frein	Non	Non
Catégorie d'arrêt (IEC 60204-1)	1	2	2
Niveau de performance de la fonction de surveillance (ISO 13849-1)	PLd	PLd	PLd

Mise en garde de sécurité

Utiliser les E/S configurables pour configurer la fonctionnalité d'E/S de sécurité supplémentaire, par exemple une Sortie d'arrêt d'urgence. Utilisez l'interface PolyScope pour définir un ensemble d'E/S configurables pour les fonctions de sécurité.



ATTENTION

Le fait de ne pas vérifier et tester régulièrement les fonctions de sécurité peut entraîner des situations dangereuses.

- Les fonctions de sécurité doivent être vérifiées avant de mettre le robot en service.
- Les fonctions de sécurité doivent être testées régulièrement.

Signaux OSSD Toutes les entrées de sécurité configurées et permanentes sont filtrées pour permettre l'utilisation d'équipements de sécurité OSSD avec des durées d'impulsion inférieures à 3 ms. L'entrée de sécurité est échantillonnée toutes les millisecondes et son état est déterminé par le signal d'entrée le plus fréquemment observé au cours des 7 dernières millisecondes.

Signaux de sécurité OSSD Vous pouvez configurer le boîtier de commande pour émettre des impulsions OSSD lorsqu'une sortie de sécurité est inactive/élevée. Les impulsions OSSD détectent la capacité du boîtier de commande à rendre les sorties de sécurité actives/faibles. Lorsque les impulsions OSSD sont activées pour une sortie, une impulsion basse de 1 ms est générée sur la sortie de sécurité une fois toutes les 32 ms. Le système de sécurité détecte lorsqu'une sortie est connectée à une alimentation et arrête le robot. L'illustration ci-dessous montre : le temps entre les impulsions sur un canal (32 ms), la durée de l'impulsion (1 ms) et le temps entre une impulsion sur un canal et une impulsion sur l'autre canal (18 ms)

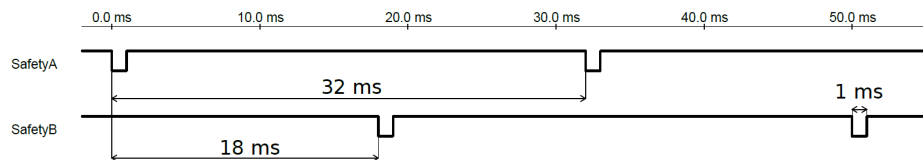

Pour activer OSSD pour la sortie de sécurité

1. Dans l'en-tête, appuyez sur **Installation** et sélectionnez **Sécurité**.
2. Sous **Sécurité**, sélectionnez **E/S**.
3. Sur l'écran E/S, sous Signal de sortie, cochez la case OSSD souhaitée. Vous devez affecter le signal de sortie pour activer les cases à cocher OSSD.

Configuration de sécurité par défaut Le robot est livré avec une configuration par défaut qui permet le fonctionnement sans aucun équipement de sécurité supplémentaire.

	Safety	
Emergency Stop	24V	<input checked="" type="checkbox"/>
	EI0	<input checked="" type="checkbox"/>
Emergency Stop	24V	<input checked="" type="checkbox"/>
	EI1	<input checked="" type="checkbox"/>
Safeguard Stop	24V	<input checked="" type="checkbox"/>
	SI0	<input checked="" type="checkbox"/>
Safeguard Stop	24V	<input checked="" type="checkbox"/>
	SI1	<input checked="" type="checkbox"/>

Connexion des boutons d'arrêt d'urgence

Dans la plupart des applications, il faut utiliser un ou plusieurs boutons d'arrêt d'urgence supplémentaires. L'illustration ci-dessous montre la connexion possible d'un ou de plusieurs boutons d'arrêt d'urgence.

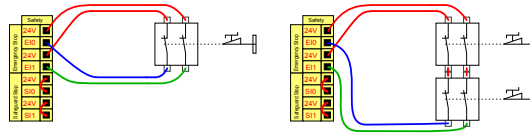

Partage de l'arrêt d'urgence avec d'autres machines

Vous pouvez installer une fonction d'arrêt d'urgence partagée entre le robot et d'autres appareils en configurant les fonctions ELS suivantes via l'IU. L'Entrée d'arrêt d'urgence robot ne peut pas être utilisée à des fins de partage. Si plus de deux robots UR ou autres machines doivent être connectés, un automate programmable de sécurité est nécessaire pour commander les signaux d'arrêt d'urgence.

- Paire d'entrées configurable : arrêt d'urgence externe.
- Paire de sorties configurable : arrêt système.

L'illustration ci-dessous montre comment deux robots UR partagent leurs fonctions d'arrêt d'urgence. Dans cet exemple, les E/S configurées utilisées sont C10-C11 et CO0-CO1.

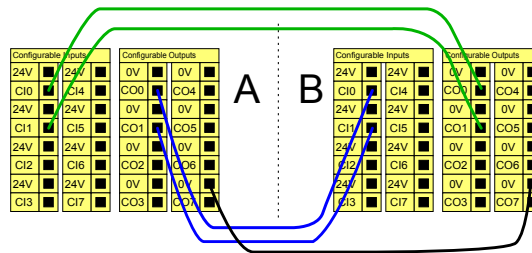

Arrêt de sécurité avec reprise automatique

Cette configuration est uniquement destinée à une application où l'opérateur ne peut pas passer la porte et la fermer derrière lui. L'E/S configurable peut être utilisée pour configurer un bouton de réinitialisation à l'extérieur de la porte, afin de réactiver le mouvement du robot. Le robot reprend ses mouvements automatiquement lorsque le signal est rétabli.

ATTENTION

Ne pas utiliser cette configuration si le signal peut être rétabli depuis l'intérieur du périmètre de sécurité.

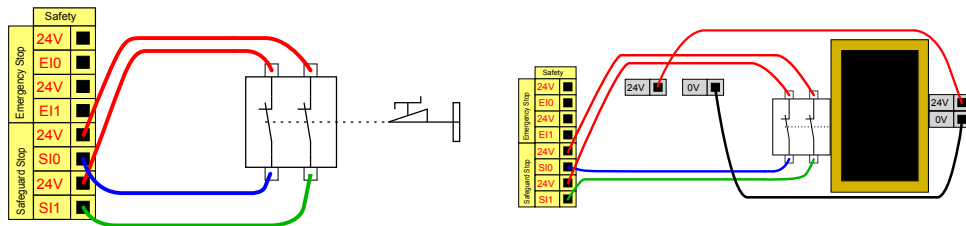

Dans cet exemple, un contacteur de porte est utilisé en tant que dispositif de sécurité de base qui permet d'arrêter le robot à l'ouverture de la porte.

Dans cet exemple, un tapis de sécurité est utilisé en tant que dispositif de sécurité pour lequel la reprise automatique est appropriée. Cet exemple est également valable pour un scanner laser de sécurité.

Arrêt de sécurité avec bouton de réinitialisation

Si l'interface de protection est utilisée pour interagir avec un rideau lumineux, une réinitialisation à l'extérieur du périmètre de sécurité est nécessaire. Le bouton de réinitialisation doit être du type à deux canaux. Dans cet exemple, l'E/S configurée pour la réinitialisation est C10-C11.

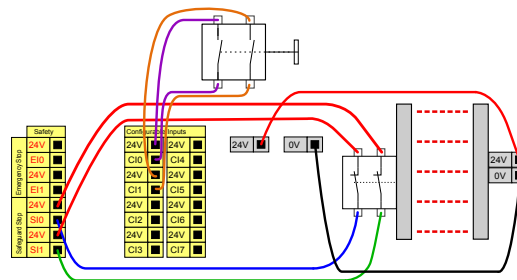

7.6.1. Signaux d'E/S de sécurité

Description

Les E/S sont réparties entre les entrées et les sorties et sont associées de façon à ce que chaque fonction fournisse une capacité PLD de catégorie 3.

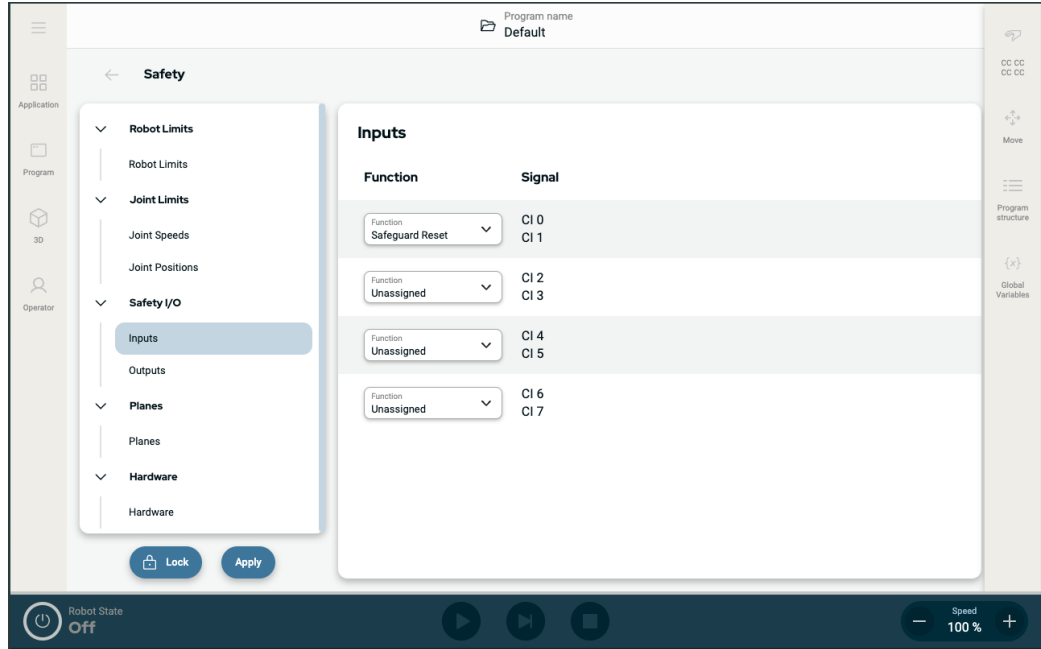
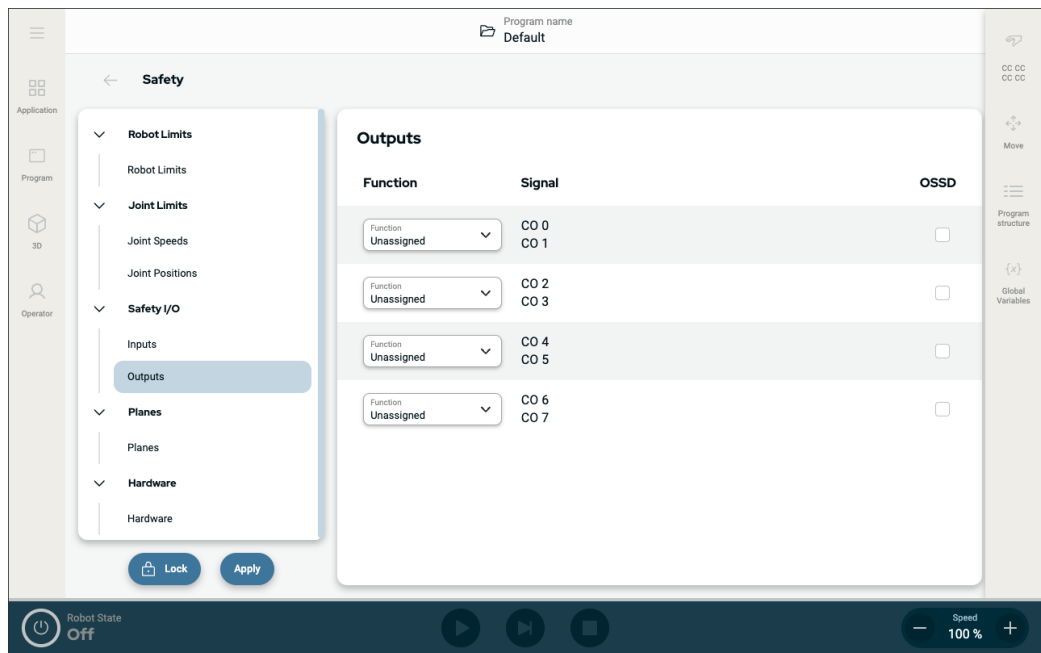

Figure 1.3: Écran PolyScope X affichant les signaux d'entrée.



Copyright © 2009-2025 par Universal Robots A/S. Tous droits réservés.

Signaux d'entrée Les entrées sont décrites dans les tableaux ci-dessous :

Bouton d'arrêt d'urgence	Effectue un arrêt de catégorie 1 (IEC 60204-1), informant les autres machines à l'aide de la sortie Arrêt système, si cette sortie est définie. Un arrêt est envoyé tout ce qui est connecté à la sortie.
Arrêt d'urgence du robot	Effectue un arrêt de catégorie 1 (IEC 60204-1) via l'entrée du boîtier de commande, informant les autres machines à l'aide de la sortie Arrêt d'urgence système, si cette sortie est définie.
Arrêt d'urgence externe	Effectue un Arrêt de Catégorie 1 (IEC 60204-1) uniquement sur le robot.
Réduit	Toutes les limites de sécurité peuvent être appliquées lorsque le robot utilise une configuration Normale ou une configuration Réduite . Lorsque cette fonction est configurée, un signal faible envoyé aux entrées provoque le passage du système de sécurité à la configuration réduite. Le bras du robot ralentit pour satisfaire à l'ensemble des paramètres réduits. Le système de sécurité garantit que le robot est dans les limites réduites moins de 0,5 s après le déclenchement de l'entrée. Si le bras du robot continue d'enfreindre l'une des limites réduites, une catégorie d'arrêt 0 est déclenchée. Les plans de déclenchement peuvent également provoquer une transition à la configuration réduite. Le système de sécurité passe à la configuration normale de la même manière.

Signaux d'entrée Les entrées sont décrites dans le tableau ci-dessous

Mode opérationnel	Lorsqu'un mode de sélection externe est utilisé, il passe du Mode automatique au Mode manuel . Le robot est en mode Automatique lorsque l'entrée est <i>basse</i> et en mode Manuel lorsqu'elle est <i>élevée</i> .
Réinitialisation de la sauvegarde	Redémarre à partir d'un état Arrêt de sécurité, lorsqu'un bord montant prend forme sur l'entrée de Réinitialisation de protection. Lorsqu'un Arrêt de sécurité se produit, cette entrée s'assure que l'état d'Arrêt de sécurité se poursuit jusqu'à ce qu'une réinitialisation soit déclenchée.
Protection	Un arrêt déclenché par une entrée de protection. Effectue un Arrêt de catégorie 2 (IEC 60204-1) dans tous les modes, lorsqu'il est déclenché par une Protection.
Mode automatique Sauvegarde Arrêt	Effectue un Arrêt de Catégorie 2 (IEC 60204-1) en mode Automatique UNIQUEMENT. L'Arrêt de protection du mode automatique ne peut être sélectionné que lorsqu'un dispositif d'activation à trois positions est configuré et installé.
Réinitialisation de la sauvegarde du mode automatique	Redémarre à partir d'un état Arrêt de sécurité en mode Automatique lorsqu'un bord prend forme sur l'entrée de Réinitialisation de protection en mode Automatique.
Libre sur le robot	Vous pouvez configurer l'entrée Fonctionnement libre pour activer et utiliser le Fonctionnement libre sans appuyer sur le bouton Fonctionnement libre d'un CP standard, ou sans avoir à appuyer et maintenir l'un des boutons du TP 3PE en position d'appui léger.



ATTENTION

Lorsque la réinitialisation par défaut de la Protection est désactivée, une réinitialisation automatique se produit lorsque la protection ne déclenche plus un arrêt.

Cela peut se produire si une personne traverse le champ de la protection.

Si une personne n'est pas détectée par la protection et qu'elle est exposée à des dangers, la réinitialisation automatique est interdite par les normes.

- Utilisez la réinitialisation externe pour assurer la réinitialisation uniquement lorsqu'une personne n'est pas exposée à des dangers.



ATTENTION

Lorsque Arrêt de protection du mode automatique est activé, un Arrêt de protection n'est pas déclenché en mode Manuel.

Signaux de sortie Toutes les sorties de sécurité sont faibles en cas de violation ou de défaillance du système de sécurité. Cela signifie que la sortie Arrêt système déclenche un arrêt même lorsqu'un arrêt d'urgence n'est pas déclenché.

Vous pouvez utiliser les signaux de sortie des fonctions de Sécurité suivantes. Tous les signaux redeviennent bas lorsque l'état qui a déclenché le signal élevé est terminé :

¹ Arrêt système	Le signal <i>faible</i> est émis lorsque le système de sécurité est déclenché à l'état arrêté par l'entrée Arrêt d'urgence robot ou le bouton Arrêt d'urgence. Pour éviter les impasses, si l'état Arrêt d'urgence est déclenché par l'entrée Arrêt système, le signal faible ne sera pas émis.
Déplacement du robot	Le signal est <i>Faible</i> si le robot se déplace, sinon élevé.
Le robot ne s'arrête pas	Le signal est <i>Élevé</i> lorsque le robot est arrêté ou en cours d'arrêt en raison d'un arrêt d'urgence ou d'un arrêt de protection. Autrement, la logique est basse.
Réduit	Le signal est <i>Faible</i> lorsque des paramètres réduits sont actifs ou si l'entrée de sécurité est configurée avec une entrée réduite et que le signal est actuellement faible. Sinon, le signal est haut.
Non réduit	Il s'agit de l'inverse du fonctionnement réduit défini ci-dessus.
Dispositif d'activation trois positions	En mode Manuel, un Dispositif d'activation trois positions doit être pressé et maintenu dans la position centrale pour déplacer le robot. Si vous utilisez un Dispositif d'activation trois positions, le bouton doit être pressé et maintenu dans la position médiane pour déplacer le robot.
Sécurité à la maison	Le signal est <i>Haut</i> si le bras du robot est arrêté et se trouve dans la Position initiale de sécurité configurée. Sinon, le signal est <i>Low</i> . Ceci est souvent utilisé lorsque les robots UR sont intégrés à des robots mobiles.



AVIS

Les machines externes qui obtiennent l'état Arrêt d'urgence du robot par le biais de la sortie Arrêt système doivent être conformes à la norme ISO 13850. Ceci est particulièrement nécessaire dans les configurations où l'entrée d'arrêt d'urgence du robot est connectée à un dispositif d'arrêt d'urgence externe. Dans de tels cas, la sortie Arrêt système devient haut lorsque le dispositif d'arrêt d'urgence externe est relâché. Cela implique que l'état d'arrêt d'urgence de la machine externe sera réinitialisé sans aucune action manuelle de la part de l'opérateur du robot. Par conséquent, pour se conformer aux normes de sécurité, les machines externes doivent nécessiter une action manuelle afin de reprendre.

¹L'Arrêt système était auparavant connu sous le nom d'« Arrêt d'urgence système » pour les robots Universal Robots. PolyScope peut afficher « Arrêt d'urgence système ».

7.7. Dispositif d'activation trois positions

Description

Le bras du robot est équipé d'un dispositif d'activation sous la forme du terminal de programmation 3PE.

Le boîtier de commande prend en charge les configurations de dispositifs d'activation suivantes :

- Terminal de programmation 3PE
- Dispositif d'activation trois positions externe
- Dispositif trois positions externe et terminal de programmation 3PE

L'illustration ci-dessous montre comment connecter un dispositif d'activation trois positions.

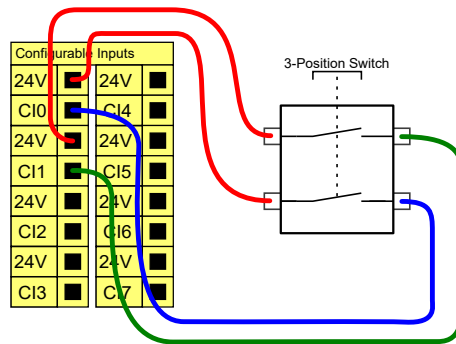

Remarque : les deux canaux d'entrée de l'entrée du dispositif d'activation trois positions ont une tolérance de désaccord de 1 seconde.



AVIS

Le système de sécurité UR ne prend pas en charge plusieurs dispositifs d'activation trois positions externes.

Interrupteur de mode opératoire

L'utilisation d'un dispositif d'activation trois positions nécessite l'utilisation d'un interrupteur de mode opérationnel.

L'illustration ci-dessous montre un interrupteur de mode opérationnel.

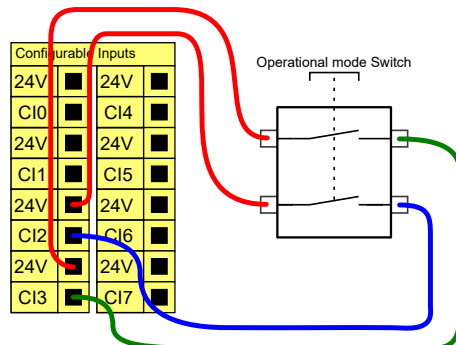

7.8. E/S analogiques à usages multiples

Description

L'interface des E/S analogiques est la borne verte. Elle peut être utilisée pour régler ou mesurer la tension (0-10 V) ou le courant (4-20 mA) depuis et vers d'autres équipements. Les instructions suivantes sont recommandées pour obtenir la meilleure précision possible.

- Utiliser la borne AG la plus proche de l'E/S. La paire partage un filtre de mode commun.
- Utiliser la même GND (0 V) pour l'équipement et le Boîtier de commande. L'E/S analogique n'est pas isolée galvaniquement du Boîtier de commande.
- Utiliser un câble blindé ou des paires torsadées. Connecter le blindage à la borne GND à la borne appelée **Alimentation**.
- Utilisation d'un équipement qui fonctionne en mode courant. Les signaux actuels sont moins sensibles aux interférences.

Caractéristiques électriques

Dans l'interface graphique, vous pouvez sélectionner les modes d'entrée. Les caractéristiques électriques sont indiquées ci-dessous.

Bornes	Paramètre	Min.	Typ	Max.	Unité
<i>Entrée analogique en mode courant</i>					
[AIx - AG]	Courant	4	-	20	mA
[AIx - AG]	Résistance	-	20	-	ohm
[AIx - AG]	Résolution	-	12	-	bit
<i>Entrée analogique en mode tension</i>					
[AIx - AG]	Tension	0	-	10	V
[AIx - AG]	Résistance	-	10	-	Kohm
[AIx - AG]	Résolution	-	12	-	bit
<i>Sortie analogique en mode courant</i>					
[AOx - AG]	Courant	4	-	20	mA
[AOx - AG]	Tension	0	-	24	V
[AOx - AG]	Résolution	-	12	-	bit
<i>Sortie analogique en mode tension</i>					
[AOx - AG]	Tension	0	-	10	V
[AOx - AG]	Courant	-20	-	20	mA
[AOx - AG]	Résistance	-	1	-	ohm
[AOx - AG]	Résolution	-	12	-	bit

**Sortie
analogique et
entrée
analogique**

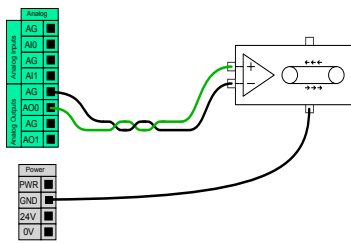

Cet exemple montre comment contrôler une bande de transport avec une entrée de commande de vitesse analogique.

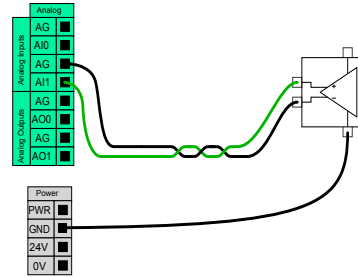

Cet exemple montre comment connecter un capteur analogique.

7.8.1. Entrée analogique : Interface de communication

Description

L'Interface de communication d'outil (TCI) permet au robot de communiquer avec un outil fixé via l'entrée analogique de l'outil du robot. Ceci élimine le besoin de câblage externe. Une fois l'Interface de communication d'outil activée, toutes les entrées analogiques de l'outil sont indisponibles

Interface de communication de l'outil

1. Tapez sur l'onglet Installation et sous l'onglet Général E/S de l'outil.
2. Sélectionnez Interface de communication pour éditer les paramètres TCI. Une fois l'ICO activée, l'entrée analogique de l'outil est indisponible pour la Configuration E/S de l'installation et ne s'affiche pas dans la liste des entrées. L'entrée analogique de l'outil est également indisponible pour les programmes en tant qu'options et expressions Wait For.
3. Sélectionnez les valeurs requises dans les menus déroulants sous Interface de communication. Toute modification des valeurs est immédiatement envoyée à l'outil. Si des valeurs d'installation diffèrent de ce que l'outil utilise, un avertissement apparaît.

7.9. E/S numériques à usages multiples

Description

L'écran de démarrage comporte les réglages visant à charger et démarrer automatiquement un programme par défaut, et à initialiser automatiquement le bras du robot au démarrage.

E/S numériques à usages multiples

Cette section décrit les E/S 24 V à usages multiples (bornes grises) et les E/S configurables (bornes jaunes avec texte en noir) lorsqu'elles ne sont pas configurées comme des E/S de sécurité.

Les E/S à usages multiples peuvent être utilisées pour entraîner des équipements tels que des relais pneumatiques directement ou pour communiquer avec d'autres systèmes d'automates programmables. Toutes les Sorties numériques peuvent être désactivées automatiquement lorsque l'exécution du programme est arrêtée.

Dans ce mode, la sortie est toujours faible lorsqu'un programme n'est pas exécuté. Des exemples sont illustrés dans les sous-sections suivantes.

Ces exemples utilisent des sorties numériques mais des sorties configurables pourraient également être utilisées si elles n'étaient pas configurées pour exécuter une fonction de sécurité.

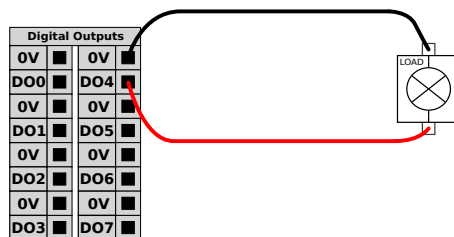

Dans cet exemple, une charge est contrôlée à partir de Sorties numériques lorsqu'elles sont connectées.

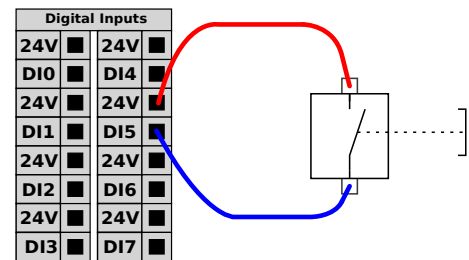

Dans cet exemple, un simple bouton est connecté à une entrée numérique.

Communication avec d'autres machines ou automates programmables

Vous pouvez utiliser des E/S numériques pour communiquer avec d'autres équipements si une terre (GND) commune est établie et si la machine utilise la technologie PNP, voir ci-dessous.

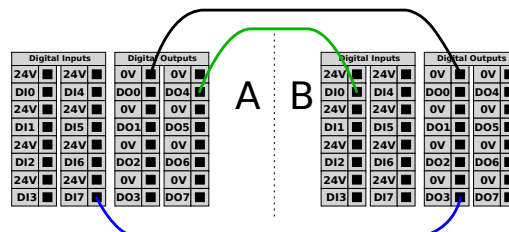

7.9.1. Sortie numérique

Description

L'interface de communication de l'outil permet de configurer indépendamment deux sorties numériques. Dans PolyScope, chaque broche possède un menu déroulant permettant de définir le mode de sortie. Les options suivantes sont disponibles :

- **Sinking** : Cela permet de configurer le code PIN dans une configuration NPN ou Sinking. Lorsque la sortie est éteinte, la broche permet à un courant de circuler vers la terre. Ceci peut être utilisé conjointement avec la broche PWR pour créer un circuit complet.
- **Sourcing** : Cela permet de configurer le code PIN dans une configuration PNP ou Sourcing. Lorsque la sortie est allumée, la broche fournit une source de tension positive (configurable dans l'onglet E/S). Ceci peut être utilisé conjointement avec la broche GND pour créer un circuit complet.
- **Push / Pull** : Cela permet à la goupille d'être configurée en configuration Push / Pull. Lorsque la sortie est allumée, la broche fournit une source de tension positive (configurable dans l'onglet E/S). Ceci peut être utilisé conjointement avec la broche GND pour créer un circuit complet. Lorsque la sortie est éteinte, la broche permet à un courant de circuler vers la terre.

Après avoir sélectionné une nouvelle configuration de sortie, les modifications prennent effet. L'installation actuellement chargée est modifiée pour refléter la nouvelle configuration. Après avoir vérifié que les sorties de l'outil fonctionnent comme prévu, assurez-vous de sauvegarder l'installation pour éviter de perdre les modifications.

Alimentation à deux broches

L'alimentation à double broche est utilisée comme source d'alimentation pour l'outil. L'activation de l'Alimentation de la broche double réinitialise les sorties numériques de l'outil.

7.10. Commande marche/arrêt à distance

Description Utilisez une commande **MARCHE/ARRÊT** pour mettre sous et hors tension le Boîtier de commande sans utiliser le Terminal de programmation. Il est généralement utilisé :

- Lorsque le Terminal de programmation est inaccessible.
- Lorsqu'un système d'automate programmable doit avoir le contrôle absolu.
- Lorsque plusieurs robots doivent mis sous ou hors tension en même temps.

Contrôle à distance

La commande **marche/arrêt** à distance fournit une alimentation 12 V auxiliaire, maintenue active lorsque le Boîtier de commande est mis hors tension. L'entrée **MARCHE** est uniquement conçue pour une brève activation et fonctionne comme le bouton **POWER**. L'entrée **ARRÊT** peut rester basse si nécessaire. Utilisez une fonction logicielle pour charger et démarrer des programmes automatiquement (voir la partie [Partie II du Manuel de PolyScope](#)).

Les caractéristiques électriques sont indiquées ci-dessous.

Bornes	Paramètre	Min.	Typ	Max.	Unité
[12V - GND]	Tension	10	12	13	V
[12V - GND]	Courant	-	-	100	mA
[ON / OFF]	Tension inactive	0	-	0,5	V
[ON / OFF]	Tension active	5	-	12	V
[ON / OFF]	Courant d'entrée	-	1	-	mA
[ON]	Durée d'activation	200	-	600	ms

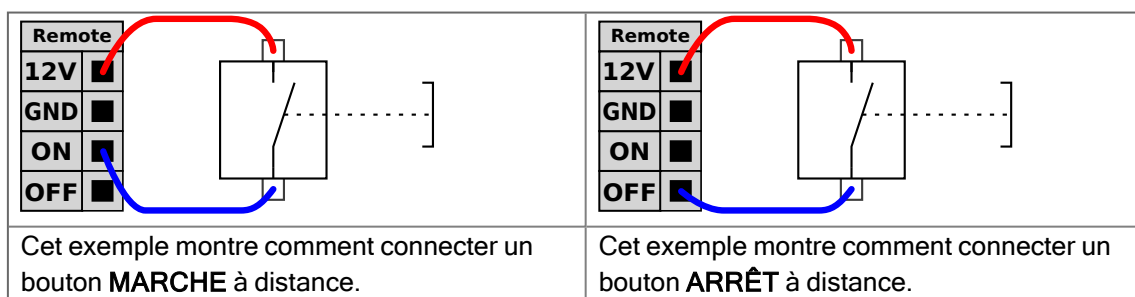

ATTENTION

Maintenir enfoncé le bouton d'alimentation **ÉTEINT** le boîtier de commande sans sauvegarder.

- N'appuyez pas et ne maintenez pas l'entrée **MARCHE** pressée ou le bouton **POWER** car cela arrête le Boîtier de commande sans sauvegarder.
- Utilisez l'entrée **OFF** pour la commande d'arrêt à distance pour permettre au boîtier de commande d'enregistrer les fichiers ouverts et de s'éteindre correctement.

7.11. Intégration de l'effecteur de fin

Description L'effecteur de fin peut également être appelé outil et pièce dans ce manuel.



AVIS

UR fournit de la documentation pour l'intégration de l'effecteur de fin au bras du robot.

- Reportez-vous à la documentation spécifique à l'effecteur/outil/pièce pour le montage et la connexion.

7.11.1. E/S outil

Connecteur d'outil

Le connecteur d'outil illustré ci-dessous fournit l'alimentation et les signaux de commande des capteurs et mécanismes de préhension utilisés sur un outil robotique spécifique. Le connecteur de l'outil comporte huit trous et se trouve à côté de la bride de l'outil sur le poignet 3.

Les huit fils à l'intérieur du connecteur ont des fonctions différentes, comme indiqué dans le tableau :

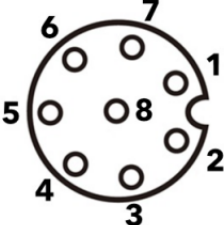
	Broche n°	Signal	Description
	1	AI3 / RS485-	Analogique dans 3 ou RS485-
	2	AI2 / RS485+	Analogique dans 2 ou RS485+
	3	TO0/PWR	Sorties numériques 0 ou 0 V/12 V/24 V
	4	TO1/GND	Sorties numériques 1 ou Masse
	5	PUISSANCE	0V/12V/24V
	6	TI0	Entrées numériques 0
	7	TI1	Entrées numériques 1
	8	GND	Masse



AVIS

Le Connecteur d'outil doit être serré manuellement jusqu'à un maximum de 0,4 Nm.

Accessoires d'E/S de l'outil

L'E/S d'outil UR20 peut nécessiter un élément accessoire pour faciliter sa connexion avec les outils. Selon l'outil, vous pouvez utiliser les accessoires d'E/S d'outil suivants : Adaptateur de bride d'outil (voir [Accessoires de bride d'outil](#)) et/ou Adaptateur de câble d'outil.

Adaptateur de câble d'outil

L'adaptateur de câble d'outil est l'accessoire électronique qui permet la compatibilité entre les E/S d'outil et les outils e-Series.

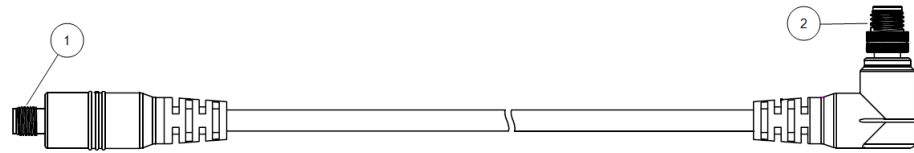

- 1 Se connecte à l'outil/à l'effecteur final.
- 2 Se connecte au robot.



ATTENTION

La connexion de l'adaptateur de câble d'outil à un robot sous tension peut entraîner des blessures.

- Connectez l'adaptateur à l'outil/à l'effecteur final avant de connecter l'adaptateur au robot.
- N'allumez pas le robot si l'adaptateur de câble d'outil n'est pas connecté à l'outil/à l'effecteur final.

Les huit fils à l'intérieur de l'adaptateur de câble d'outil ont des fonctions différentes, comme indiqué dans le tableau ci-dessous :

	Broche n°	Signal	Description
	1	AI2 / RS485+	Analogique dans 2 ou RS485+
	2	AI3 / RS485-	Analogique dans 3 ou RS485-
	3	TI1	Entrées numériques 1
	4	TI0	Entrées numériques 0
	5	PUISSANCE	0V/12V/24V
	6	TO1/GND	Sorties numériques 1 ou Masse
	7	TO0/PWR	Sorties numériques 0 ou 0 V/12 V/24 V
	8	GND	Masse



TERRE

La bride d'outils est connectée à GND (terre).

7.11.2. Charge utile maximale

Description

La charge utile nominale du bras du robot dépend du décalage du centre de gravité (CdG) de la charge utile, comme indiqué ci-dessous. Le décalage du CdG est défini comme la distance entre le centre de la bride d'outil et le centre de gravité de la charge utile fixée.

Le bras du robot peut prendre en charge un long décalage du centre de gravité, si la charge utile est placée sous la bride d'outil. Par exemple, lors du calcul de la masse de la charge utile dans une application de sélection et de placement, tenez compte à la fois du préhenseur et de la pièce.

La capacité du robot à accélérer peut être réduite si la charge utile CdG dépasse la portée et la charge utile du robot. Vous pouvez vérifier la portée et la charge utile de votre robot dans les spécifications techniques.

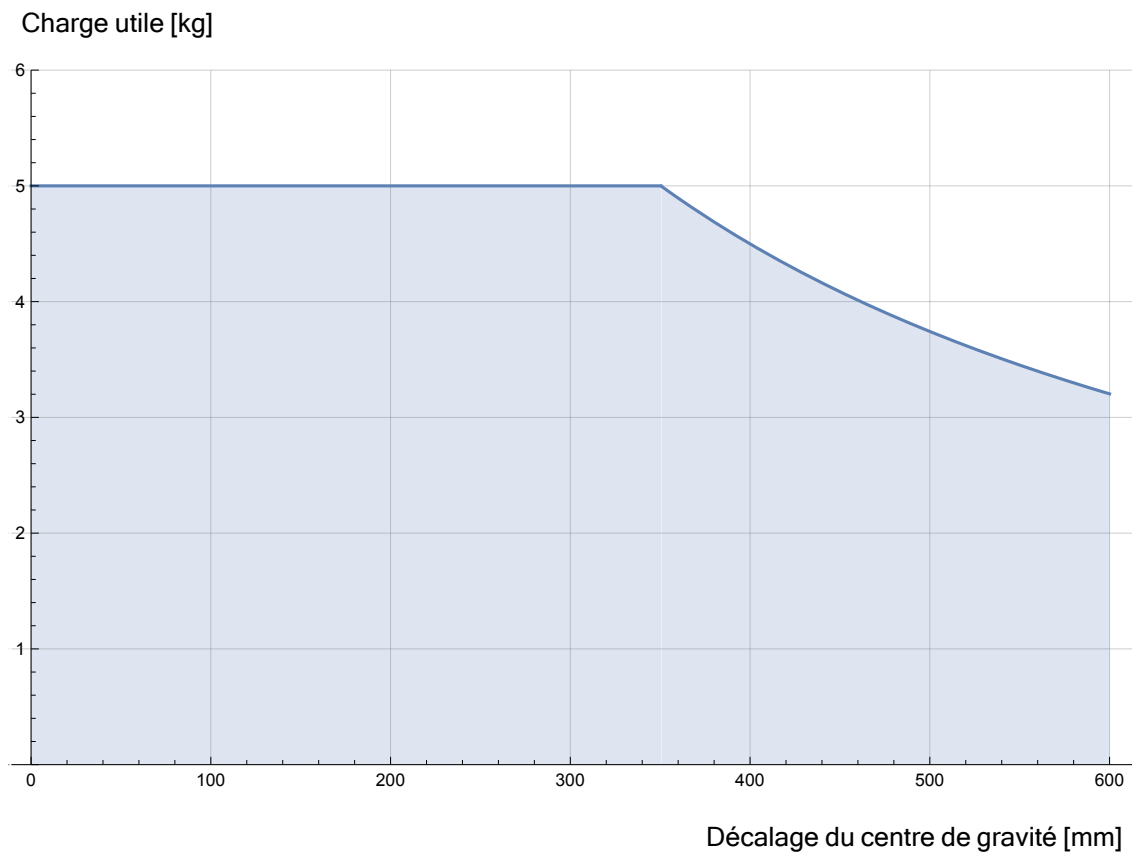

La relation entre la charge utile nominale et le décalage du centre de gravité.

Inertie de la charge utile

Vous pouvez configurer des charges utiles à inertie élevée si la charge utile est définie correctement.

Le logiciel du contrôleur ajuste automatiquement les accélérations lorsque les paramètres suivants sont configurés correctement :

- Masse de la charge utile
- Centre de gravité
- Inertie

Vous pouvez utiliser l'URSim pour évaluer les accélérations et les temps de cycle des mouvements du robot avec une charge utile spécifique.

7.11.3. Fixation de l'outil

Description L'outil ou la pièce à usiner sur la bride de sortie de l'outil (ISO) à l'extrémité du robot.

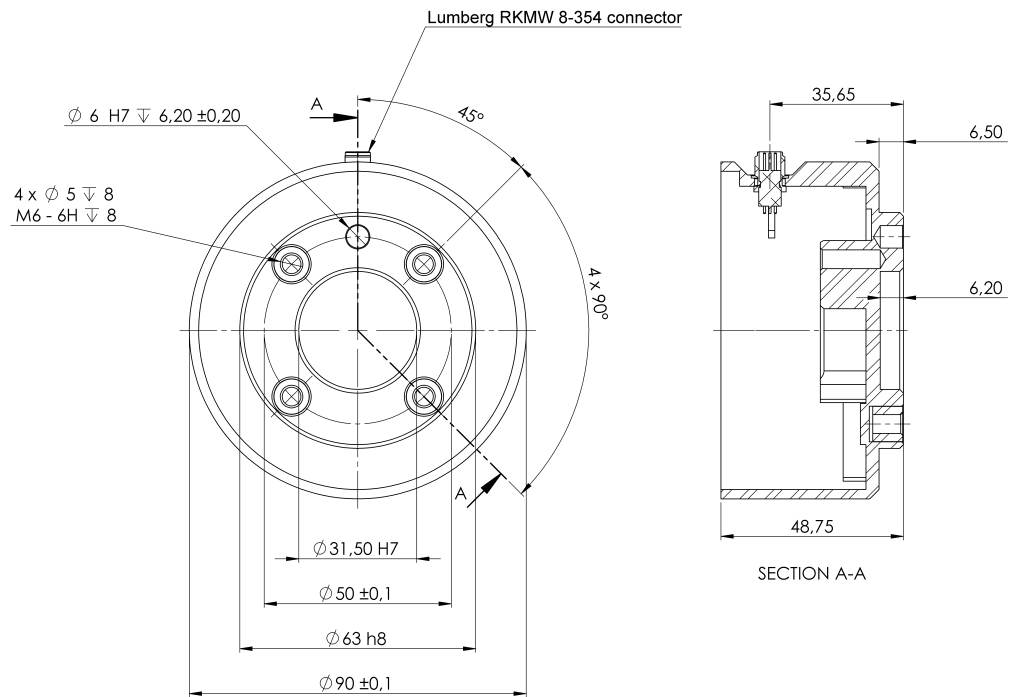

Dimensions et le modèle de trous de la bride de l'outil. Toutes les mesures sont en millimètres.

Bride de l'outil

La bride de sortie d'outil (ISO 9409-1) est l'endroit où l'outil est monté à l'extrémité du robot. Il est recommandé d'utiliser un trou avec une fente radiale pour la goupille de positionnement afin d'éviter une sur-limitation, tout en gardant une position précise.



ATTENTION

Des boulons M8 très longs peuvent être pressés contre le bas de la bride de l'outil et court-circuiter le robot.

- Ne pas utiliser des boulons dépassant de plus de 10 mm pour monter l'outil.



ATTENTION

Le fait de ne pas serrer correctement les boulons peut provoquer des blessures en raison de la perte de la bride de l'adaptateur et/ou de l'effecteur final.

- Veillez à ce que l'outil soit correctement boulonné en place.
- Veillez à ce que l'outil soit construit de façon à ce qu'il ne puisse pas créer une situation dangereuse en faisant tomber une pièce par inadvertance.

7.11.4. Spécifications d'installation des E/S d'outils

Description

Les caractéristiques électriques sont indiquées ci-dessous. Accéder aux E/S de l'outil dans l'onglet Installation (voir la partie [Partie II du Manuel de PolyScope](#)) pour définir l'alimentation interne sur 0V, 12V ou 24V.

Paramètre	Min.	Typ	Max.	Unité
Tension d'alimentation en mode 24V	23,5	24	24,8	V
Tension d'alimentation en mode 12V	11,5	12	12,5	V
Intensité d'alimentation (broche unique)*	-	600	2000**	mA
Intensité d'alimentation (broche double)*	-	600	2000**	mA
Charge capacitive d'alimentation	-	-	8000***	uF

* Il est fortement recommandé d'utiliser une diode de protection pour les charges inductives.

** Crête pendant max 1 seconde, cycle de service max : 10 %. Le courant moyen sur 10 secondes ne doit pas dépasser le courant typique.

*** Lorsque l'alimentation de l'outil est activée, un temps de démarrage progressif de 400 ms commence permettant de connecter une charge capacitive de 8 000 uF à l'alimentation de l'outil au démarrage. Le branchement à chaud de la charge capacitive n'est pas autorisé.

7.11.5. Alimentation électrique de l'outil

Description Accédez aux E/S outil dans l'onglet Installation

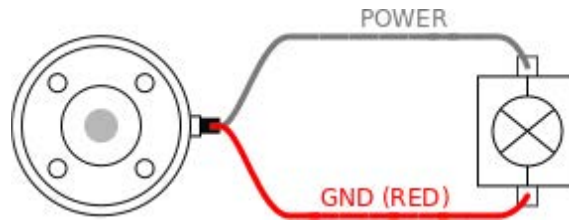

Alimentation électrique de la broche double

En mode Alimentation de la broche double, le courant de sortie peut être augmenté comme listé dans E/S outil.

1. Dans l'en-tête, appuyez sur **Installation**.
2. Dans la liste à gauche, appuyez sur **Général**.
3. Appuyez sur **E/S outil** et sélectionnez **Alimentation double broche**.
4. Connectez les câbles d'alimentation (gris) à TO0 (bleu) et la masse (rouge) à TO1 (rose).

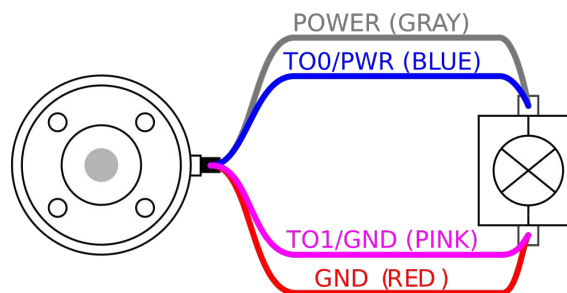

AVIS

Une fois que le robot a effectué un arrêt d'urgence, la tension est réglée sur 0 V pour les deux broches d'alimentation (l'alimentation est coupée).

7.11.6. Sorties numériques de l'outil

Description Les sorties numériques prennent en charge trois modes différents :

Mode	Actif	Inactif
Fuite (NPN)	Bas	Ouvrir
Source (PNP)	Haut	Ouvrir
Pousser / Tirer	Haut	Bas

Accédez à l'E/S de l'outil dans l'onglet Installation pour configurer le mode de sortie de chaque broche. Les caractéristiques électriques sont indiquées ci-dessous :

Paramètre	Min.	Typ	Max.	Unité
Tension, collecteur ouvert	-0.5	-	26	V
Tension, sink 1A	-	0,08	0,09	V
Courant lors de l’approvisionnement/fuite	0	600	1 000	mA
Courant traversant GND	0	1 000	3000*	mA



AVIS

Une fois que le robot a effectué un arrêt d'urgence, les sorties numériques (DO0 et DO1) sont désactivées (Z haut).



ATTENTION

Les Sorties numériques de l'outil n'ont pas une intensité limitée. Le contournement des données indiquées peut causer des dommages permanents.

Utiliser les sorties numériques de l'outil

Cet exemple illustre la mise en circuit une charge en utilisant l'alimentation électrique 12V ou 24V interne. La tension de sortie au niveau de la languette E/S doit être définie. Il y a de la tension entre la connexion ALIMENTATION et le blindage/la terre, même lorsque la charge est mise hors circuit.

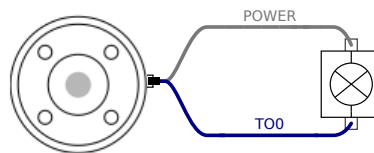

*Il est recommandé d'utiliser une diode de protection pour les charges inductives, comme indiqué ci-dessous.

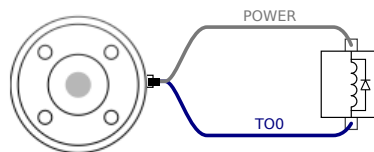

7.11.7. Entrées numériques de l'outil

Description L'écran de démarrage comporte les réglages visant à charger et démarrer automatiquement un programme par défaut, et à initialiser automatiquement le bras du robot au démarrage.

Tableau Les Entrées numériques sont mises en œuvre en tant que PNP avec de faibles résistances de tirage (pull-down). Cela signifie qu'une entrée flottante est toujours relevée comme faible. Les caractéristiques électriques sont indiquées ci-dessous.

Paramètre	Min.	Type	Max.	Unité
Tension d'entrée	-0.5	-	26	V
Tension logique basse	-	-	2,0	V
Tension logique haute	5,5	-	-	V
Résistance d'entrée	-	47k	-	Ω

Utilisation des entrées numériques de l'outil Cet exemple montre comment connecter un bouton simple.

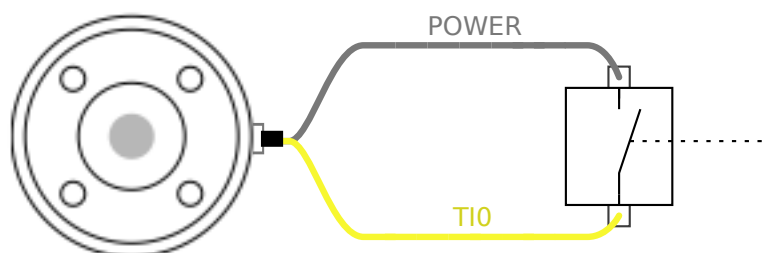

7.11.8. Entrées analogiques d'outil

Description Les entrées analogiques de l'outil sont non différentielles et peuvent être réglées sur tension (0-10V) et courant (4-20mA) dans l'onglet E/S. Les caractéristiques électriques sont indiquées ci-dessous.

Paramètre	Min.	Type	Max.	Unité
Tension d'entrée en mode tension	-0.5	-	26	V
Résistance d'entrée à la plage 0V à 10V	-	10,7	-	k Ω
Résolution	-	12	-	bit
Tension d'entrée en mode courant	-0.5	-	5,0	V
Courant d'entrée en mode courant	-2,5	-	25	mA
Résistance d'entrée à la plage 4 mA à 20 mA	-	182	188	Ω
Résolution	-	12	-	bit

Deux exemples de la façon d'utiliser les entrées analogiques sont illustrés dans les sous-sections suivantes.

Attention



ATTENTION

Les entrées analogiques ne sont pas protégées contre les surtensions en mode courant. Le dépassement de la limite dans les spécifications électriques peut provoquer des dommages permanents au niveau de l'entrée.

Utiliser les entrées analogiques de l'outil, non différentielles

Cet exemple montre la connexion d'un capteur analogique avec une sortie non différentielle. La sortie du capteur peut être en courant ou en tension, tant que le mode d'entrée de cette entrée analogique est réglé sur le même sur l'onglet E/S. Remarque : Vous pouvez vérifier qu'un capteur avec une sortie en tension peut piloter la résistance interne de l'outil, ou la mesure peut être invalide.

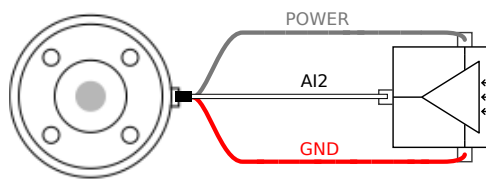

Utiliser les entrées analogiques de l'outil, différentielles

Cet exemple montre la connexion d'un capteur analogique avec une sortie différentielle. En connectant la partie négative de la sortie à GND (0V) il fonctionnera de la même manière qu'un capteur non différentiel.

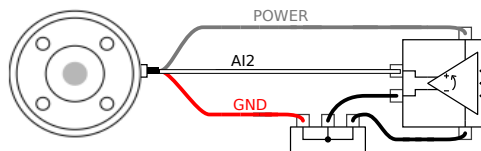

Copyright © 2009-2025 par Universal Robots A/S. Tous droits réservés.

7.11.9. E/S de communication de l'outil

Description

- **Demandes de signaux** Les signaux RS485 utilisent une polarisation sans échec. Si l'appareil connecté ne prend pas un charge ce mode sans échec, la polarisation de signal doit être faite dans l'outil fixé ou ajoutée en externe en ajoutant des résistances de rappel vers le haut à RS485+ et de tirage à RS485-.
- **Latence** La latence des messages envoyés via le connecteur de l'outil va de 2ms à 4ms, à partir du moment où le message est rédigé sur l'ordinateur au début du message sur le RS485. Un tampon stocke les détails envoyés au connecteur d'outil jusqu'à ce que la ligne soit occupée. Une fois 1000 octets de données reçus, le message est rédigé sur l'appareil.

Débits en bauds	9,6k, 19,2k, 38,4k, 57,6k, 115,2k, 1M, 2M, 5M
Bits d'arrêt	1, 2
Parité	Aucun, Impaire, Paire

8. Initialiser

Dans le pied de page à gauche, le bouton Initialiser indique l'état du robot avec des couleurs :

- Noir, hors tension. Le bras du robot est à l'état arrêté.
- Orange, en veille. Le bras du robot est sous tension, mais n'est pas prêt pour le fonctionnement normal.
- Vert, normal. Le bras du robot est sous tension et est prêt pour le fonctionnement normal.
- Rouge, erreur. Le robot est dans un état de défaillance, tel qu'un arrêt d'urgence.
- Bleu, transition. Le robot change d'état, comme le relâchement des freins.

8.1. Saisir le numéro de série

Pour insérer le numéro de série Lorsque vous installez votre robot pour la première fois, vous devez configurer le numéro de série du boîtier de commande pour qu'il corresponde au bras du robot. Cette procédure est également requise lorsque vous réinstallez le logiciel sur le boîtier de commande, par exemple lors de la réception d'une mise à jour logicielle.

Lorsque vous démarrez le robot pour la première fois, veuillez suivre ces étapes :

1. Sélectionnez la bonne taille du bras du robot.
2. Sélectionnez le bon boîtier de commande.
3. Ajoutez le numéro de série tel qu'il est écrit sur le bras du robot.
4. Terminez avec le bouton OK.

8.2. Démarrer le bras du robot



ATTENTION

Toujours vérifier que la charge utile active et l'installation sont correctes avant de démarrer le bras du robot. Si ces réglages sont erronés, le bras du robot et le boîtier de commande ne fonctionneront pas correctement et seront susceptibles de présenter un danger pour les personnes ou les équipements.



ATTENTION

Veillez à ce que le Bras du robot ne touche pas d'objets (ex., une table) parce qu'une collision entre le Bras du robot et un obstacle pourrait endommager l'un des engrenages d'articulation.

Pour démarrer le robot :

- Appuyez sur État du robot OFF, suivi du bouton de START avec l'icône verte pour démarrer le processus d'initialisation. Ensuite, l'icône devient orange pour indiquer qu'il est en sous tension et en veille.
- Appuyez sur le bouton de DÉVERROUILLER avec l'icône orange pour desserrer les freins.
- Appuyez sur le bouton mise hors tension avec l'icône rouge pour mettre le bras du robot hors tension.

8.3. Définition sécurisée de la charge utile active

Avant d'utiliser PolyScope X, vérifiez que le bras du robot et le boîtier de commande soient correctement installés.

1. Sur le terminal de programmation, appuyez sur le bouton d'arrêt d'urgence.
2. Sur le terminal de programmation, appuyez sur le bouton d'alimentation et laissez le système démarrer et charger Polyscope X.
3. Appuyez sur le bouton État du robot Arrêté en bas à gauche
4. Débloquez le bouton d'arrêt d'urgence pour changer l'état du robot de Arrêté en urgence à Arrêté.
5. Sortez de la portée (espace de travail) du robot.
6. Dans la fenêtre contextuelle Initialiser, appuyez sur le bouton DÉMARRER et autorisez l'état du robot à passer à Verrouillé.
7. Dans le champ Charge utile, dans Charge utile active, vérifiez la masse de la charge utile. Vous pouvez également vérifier que la position de montage est correcte dans le graphique Robot.
8. Appuyez sur le bouton DÉVERROUILLER pour que le robot relâche son système de freinage. Le robot vibre et émet des cliquetis indiquant qu'il est prêt à être programmé

9. Première utilisation

Description Cette section décrit comment commencer à utiliser le robot. Entre autres, il couvre le démarrage facile, un aperçu de l'interface utilisateur de Polyscope et comment configurer votre premier programme. De plus, il couvre le mode de fonctionnement libre et le fonctionnement de base.

9.1. Réglages

9.1.1. Mot de passe administrateur

Description Toutes les options sous Sécurité sont protégées par un mot de passe administrateur. Les écrans protégés par mot de passe administrateur sont verrouillés par une superposition transparente rendant les réglages indisponibles. L'accès à Sécurité vous permet de configurer les réglages suivants :

- Secure Shell
- Autorisations
- Services

Les réglages ne peuvent être modifiés que par le ou les administrateurs désignés. Déverrouiller l'une des options sous Sécurité déverrouille également les autres options jusqu'à ce que vous quittiez le menu Réglages.

Pour définir le mot de passe administrateur

Avant de pouvoir utiliser le mot de passe administrateur pour déverrouiller les écrans protégés, vous devez modifier le mot de passe par défaut.

1. Accédez au Menu rapide et sélectionnez **Réglages**
 2. Sous Mot de passe, appuyez sur **Administrateur**.
 3. Changez le mot de passe administrateur actuel en un nouveau.
 - Si c'est la première fois, changez le mot de passe administrateur par défaut de « easybot » vers un nouveau mot de passe. Le nouveau mot de passe doit comporter au moins 8 caractères.
 4. Utilisez le nouveau mot de passe pour déverrouiller le menu Réglages et accéder aux options sous Sécurité.
-

Pour quitter le menu Réglages

Lorsque l'une des options de sécurité est déverrouillée, le bouton Fermer en bas à droite du menu Réglages change. Le bouton Fermer est remplacé par le bouton Verrouiller et Fermer indiquant que la sécurité est déverrouillée.

1. Dans le menu Réglages, localisez et appuyez sur le bouton **Verrouiller et fermer**.
-

9.1.2. Accès Secure Shell (SSH)

Description	Vous pouvez gérer l'accès à distance au robot à l'aide de Secure Shell (SSH). L'écran Réglages de sécurité Secure Shell permet aux administrateurs d'activer ou de désactiver l'accès SSH au robot.
Pour activer/désactiver SSH	<ol style="list-style-type: none"> 1. Accédez au Menu rapide et sélectionnez Réglages. 2. Dans Sécurité, appuyez sur Secure Shell. 3. Faites glisser l'option Activer l'accès SSH sur la position ON. <p>À l'extrême droite de l'interrupteur Activer l'accès SSH, l'écran affiche le port utilisé pour la communication SSH.</p>
Authentification SSH	L'authentification peut se produire avec un mot de passe et/ou avec une clé pré-partagée et autorisée. Vous pouvez ajouter des clés de sécurité en appuyant sur le bouton Ajouter une clé et en sélectionnant un fichier de clé de sécurité. Les clés disponibles sont répertoriées ensemble. Utilisez l'icône corbeille pour supprimer une clé sélectionnée de la liste.

9.1.3. Autorisations

Description	L'accès aux écrans Réseau, Gestion des URCap et Mettre PolyScope X à jour est restreint par défaut, afin d'empêcher toute modification non autorisée du système. Vous pouvez modifier les réglages d'autorisation pour autoriser l'accès à ces écrans. Un mot de passe administrateur est nécessaire pour accéder aux autorisations.
Pour accéder aux Autorisations	<ol style="list-style-type: none"> 1. Accédez au Menu rapide et sélectionnez Réglages. 2. Accédez à Sécurité et appuyez sur Autorisations.
Autorisations système supplémentaires	<p>Vous pouvez également verrouiller quelques écrans/fonctionnalités importants avec le mot de passe administrateur. Depuis l'écran Autorisations de la section Sécurité du menu Réglages, il est possible de spécifier quels écrans supplémentaires doivent être protégés par le mot de passe administrateur et quels écrans sont disponibles pour tous les utilisateurs. Les écrans/fonctionnalités suivants peuvent être verrouillés :</p> <ul style="list-style-type: none"> • Réglages réseau • Réglages de mise à jour • Section URCaps dans le Gestionnaire système

Pour activer/désactiver les autorisations système

1. Accédez aux Autorisations comme décrit précédemment. Les écrans protégés sont répertoriés sous Autorisations.
2. Pour l'écran souhaité, faites glisser l'interrupteur On/Off sur la position On pour l'activer.
3. Pour désactiver l'écran souhaité, faites glisser l'interrupteur On/Off sur la position Off.

L'écran se verrouille à nouveau une fois que l'interrupteur est en position Off.

9.1.4. Services

Description

Les services permettent aux administrateurs d'activer ou de désactiver l'accès à distance aux services UR standard exécutés sur le robot, tels que les interfaces client primaire/secondaire, PROFINET, Ethernet/IP, ROS2, etc.

Utilisez l'écran Service pour restreindre l'accès à distance au robot en autorisant uniquement l'accès externe aux services sur le robot que l'application robot spécifique utilise réellement. Tous les services sont désactivés par défaut pour assurer une sécurité maximale. Les ports de communication pour chaque service se trouvent à droite de l'interrupteur Marche/Arrêt dans la liste des services.

Activation de ROS2

Lorsque le service ROS2 est activé sur cet écran, vous pouvez spécifier l'ID de domaine ROS (valeurs comprises entre 0 et 9). Après avoir modifié l'ID de domaine, le système redémarrera pour appliquer la modification.

9.2. Fonctions et interfaces de sécurité

Les robots Universal Robots sont équipés de différentes fonctions de sécurité intégrées ainsi que d'une E/S de sécurité, de signaux de commande numériques et analogiques vers ou depuis l'interface électrique pour connecter d'autres appareils et des dispositifs de protection supplémentaires. Chaque fonction et E/S de sécurité est créée selon la norme EN ISO13849-1 avec le niveau de performance d (PLd) en utilisant une architecture de catégorie 3.

**ATTENTION**

L'utilisation de paramètres de configuration de sécurité différents de ceux jugés nécessaires pour la réduction des risques peut entraîner des dangers qui ne sont pas raisonnablement éliminés ou des risques qui ne sont pas suffisamment réduits.

- Assurez-vous que les outils et les préhenseurs sont correctement connectés pour éviter les dangers dus à une interruption de l'alimentation.

**ATTENTION : ÉLECTRICITÉ**

Des erreurs de programmation et/ou de câblage peuvent faire passer la tension de 12 V à 24 V, entraînant des dommages causés par le feu à l'équipement.

- Vérifiez l'utilisation du 12 V et procédez avec prudence.

**AVIS**

- L'utilisation et la configuration des fonctions et interfaces de sécurité doivent suivre les procédures d'évaluation des risques pour chaque application du robot.
- Le temps d'arrêt doit être pris en compte dans le cadre de l'évaluation des risques de l'application
- Si le robot détecte une anomalie ou une violation dans le système de sécurité (par exemple si l'un des câbles du circuit d'Arrêt d'urgence est coupé ou si un capteur de position est dépassé), alors un Arrêt de catégorie 0 est initié.

**AVIS**

L'effecteur terminal n'est pas protégé par le système de sécurité UR. Le fonctionnement de l'effecteur terminal et/ou le câble de connexion n'est pas surveillé

9.2.1. Fonctions de sécurité configurables

Les fonctions de sécurité Universal Robots, telles qu'elles figurent dans le tableau ci-dessous, sont dans le robot mais sont prévues pour commander le système du robot ex. le robot avec son outil/effecteur de fin fixé. Les fonctions de sécurité du robot sont utilisées pour réduire les risques du système du robot déterminés par l'évaluation des risques. Les positions et les vitesses sont relatives à la base du robot.

Fonction de sécurité	Description
Limite de position d'articulation	Définit les limites supérieures et inférieures des positions d'articulation autorisées.
Limite de vitesse d'articulation	Définit une limite supérieure pour la vitesse d'articulation.
Plans de sécurité	Définit des plans, dans l'espace, limitant la position du robot. Les plans de sécurité limitent l'outil/effecteur terminal seul ou l'outil/effecteur terminal et le coude.
Orientation de l'outil	Définit les limites d'orientation autorisées pour l'outil.
Limite de vitesse	Limite la vitesse maximum du robot. La vitesse est limitée au niveau du coude, de la bride de l'outil/effecteur terminal et centre des positions de l'outil/effecteur terminal définies par l'utilisateur.
Limite de force	Limite la force maximale exercée par l'outil/effecteur terminal du robot et le coude dans des situations de serrage. La force est limitée au niveau de l'outil/effecteur terminal, bride du coude et centre des positions de l'outil/effecteur terminal définies par l'utilisateur.

Fonction de sécurité	Description
Limites d'élan	Limite l'élan maximum du robot.
Limite de puissance	Limite le travail mécanique effectué par le robot.
Limite de temps d'arrêt	Limite la durée maximum que le robot met pour s'arrêter après le lancement d'un arrêt du robot. ¹
Limite de distance d'arrêt	Limite la distance maximum parcourue par le robot pour s'arrêter après le lancement d'un arrêt du robot.

9.2.2. Fonction de sécurité

Lors de l'exécution de l'évaluation des risques de l'application, il est nécessaire de prendre en compte le déplacement du robot après le lancement d'un arrêt. Pour faciliter ce processus, les fonctions de sécurité *Limite de temps d'arrêt* et *Limite de distance d'arrêt* peuvent être utilisées.

Ces fonctions de sécurité réduisent dynamiquement la vitesse du déplacement du robot de sorte qu'il puisse toujours être arrêté dans les limites. Les limites de position d'articulation, les plans de sécurité et les limites d'orientation de l'outil/effecteur de fin prennent en compte la distance d'arrêt attendue, par ex. le déplacement du robot ralentira avant d'atteindre la limite.

9.3. Configuration de sécurité



AVIS

Les réglages de sécurité sont protégés par un mot de passe.

1. Dans l'en-tête gauche de PolyScope X, appuyez sur l'icône Application.
2. Sur l'écran Cellule de travail, appuyez sur l'icône Sécurité.
3. Regardez ce que l'écran Limites du robot affiche, mais les réglages sont inaccessibles.
4. Saisissez le mot de passe de sécurité et appuyez sur DÉVERROUILLER pour rendre les réglages accessibles. Remarque : une fois les paramètres de sécurité déverrouillés, tous les paramètres sont maintenant actifs.
5. Appuyez sur VERROUILLER ou quittez le menu Sécurité pour rebloquer tous les réglages des éléments de Sécurité.

9.4. Régler un mot de passe de sécurité

1. Dans l'en-tête PolyScope X en haut à gauche, appuyez sur le menu rapide et sélectionnez Réglages.
2. À gauche de l'écran, dans le menu bleu, appuyez sur Mot de passe de sécurité.
3. Quand l'ancien mot de passe vous est demandé, saisissez le mot de passe de sécurité actuel.

¹L'arrêt du robot était auparavant connu sous le nom d'« Arrêt de protection ».

4. Pour définir un Nouveau mot de passe, saisissez un mot de passe.
5. Pour répéter le mot de passe, saisissez le même mot de passe et appuyez sur Modifier le mot de passe.
6. En haut à droite du menu, appuyez sur FERMER pour retourner à l'écran précédent.

9.5. Limites de sécurité logicielles

Les limites du système de sécurité sont définies dans la configuration de sécurité. Le système de sécurité reçoit des valeurs des champs de saisie et détecte toute violation si l'une des valeurs est dépassée. Le contrôleur du robot empêche toute violation en procédant à un arrêt du robot ou en réduisant la vitesse.

9.5.1. Limites du robot

Limite	Description
Puissance	limite le travail mécanique maximal produit par le robot dans l'environnement. Cette limite considère la charge utile comme une partie du robot et non de l'environnement.
Momentum	limite l'élan maximal du robot.
Temps d'arrêt	limite le temps maximum qu'il faut pour que le robot s'arrête, par ex. lorsqu'un arrêt d'urgence est activé
Distance d'arrêt	limite la distance maximale que l'outil robot ou le coude peut parcourir en s'arrêtant.
Vitesse de l'outil	limite la vitesse maximale de l'outil robotisé.
Force de l'outil	limite la force maximum exercée par l'outil du robot dans des situations de serrage
Vitesse du coude	limite la vitesse maximum du coude du robot
Force de coude	limite la force maximum que le coude exerce sur l'environnement



AVIS

La limitation du temps d'arrêt et de la distance affecte la vitesse globale du robot. Par exemple, si le temps d'arrêt est réglé sur 300 ms, la vitesse maximale du robot est limitée, ce qui permet au robot de s'arrêter dans les 300 ms.



AVIS

La vitesse et la force de l'outil sont limitées à la bride d'outil et au centre des deux positions de l'outil définies par l'utilisateur

Dans des conditions normales, c'est-à-dire lorsque aucun arrêt du robot n'est activé, le système de sécurité fonctionne dans un mode de sécurité associé à un ensemble de limites de sécurité ¹:

Mode sécurité	Effet
Normal	Cette configuration est active par défaut.

¹L'arrêt du robot était auparavant connu sous le nom d'« Arrêt de protection » pour Universal Robots.

Mode sécurité	Effet
Réduit	Cette configuration s'active lorsque le Point central de l'outil (PCO) est positionné au-delà d'un plan de Mode de déclenchement réduit, ou lorsqu'il est déclenché à l'aide d'une entrée configurable.

9.5.2. Plans de sécurité

Les plans de sécurité limitent l'espace de travail du robot, l'outil et le coude.



ATTENTION

La définition des plans de sécurité limite uniquement les sphères et le coude de l'outil définis, et non la limite globale du bras du robot.

Définir des plans de sécurité ne garantit pas que les autres parties du bras du robot respecteront cette restriction.

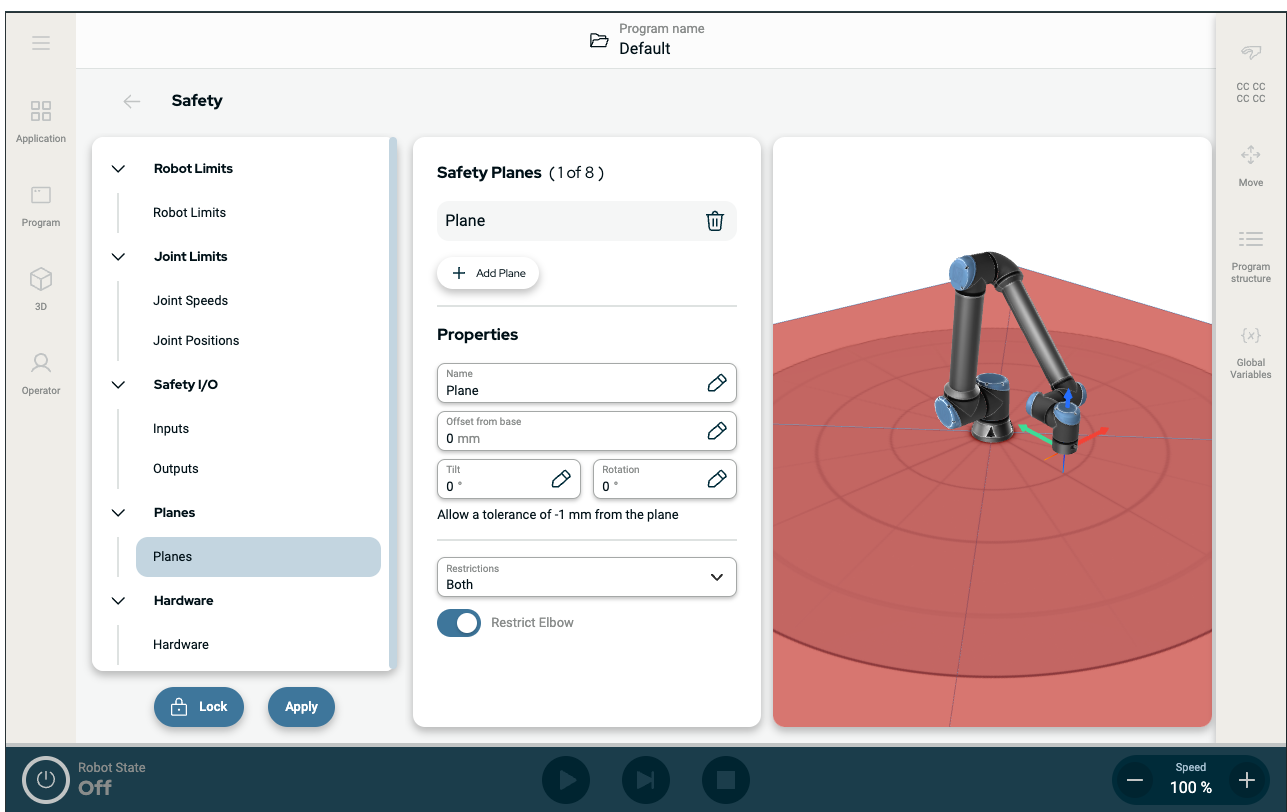

Figure 1.4: Écran PolyScope X affichant les plans de sécurité.

- **Désactivé** : le plan de sécurité n'est jamais actif à cet état.
- **Normal** : lorsque le système de sécurité est en mode Normal, un plan normal est actif et agit en tant que limite stricte sur la position.
- **Réduit** : lorsque le système de sécurité est en mode Réduit, un plan en mode réduit est actif et agit en tant que limite stricte sur la position.
- **Normal et Réduit** : lorsque le système de sécurité est en mode Normal ou Réduit, un plan en mode

normal et réduit est actif et agit en tant que limite stricte sur la position.

- **Mode de déclenchement réduit** : ce plan de sécurité entraîne un passage du système de sécurité en mode Réduit si l'outil du robot ou le coude est placé au-delà de celui-ci.

Configuration d'un plan de sécurité

Vous pouvez configurer des plans de sécurité avec les propriétés énumérées ci-dessous :

- **Nom** Il s'agit du nom utilisé pour identifier le plan de sécurité.
- **Décalage par rapport à la base** Il s'agit de la hauteur du plan par rapport à la base, mesurée dans la direction -Y.
- **Inclinaison** Il s'agit de l'inclinaison du plan, mesurée à partir du cordon d'alimentation.
- **Rotation** Il s'agit de la rotation du plan, mesurée dans le sens des aiguilles d'une montre.

Vous pouvez configurer chaque plan avec les restrictions énumérées ci-dessous :

- **Normal** Lorsque le système de sécurité est en mode Normal, un plan normal est actif et agit en tant que limite stricte sur la position.
- **Réduit** Lorsque le système de sécurité est en mode Réduit, un plan en mode réduit est actif et agit en tant que limite stricte sur la position.
- **Les deux** Lorsque le système de sécurité est en mode Normal ou Réduit, un plan en mode normal et réduit est actif et agit en tant que limite stricte sur la position.
- **Mode de déclenchement réduit** Ce plan de sécurité entraîne un passage du système de sécurité en mode Réduit si l'outil du robot ou le coude est placé au-delà de celui-ci.

Restriction de l'articulation du coude

Vous pouvez empêcher l'articulation du coude du robot de traverser les plans que vous avez définis.

Pour restreindre l'articulation du coude

1. Désactivez Restreindre le coude pour que le coude passe à travers les plans.

10. Évaluation des menaces de cybersécurité

Description Cette section fournit des informations pour vous aider à renforcer le robot contre les menaces potentielles de cybersécurité. Il décrit les exigences pour faire face aux menaces de cybersécurité et fournit des directives de renforcement de la sécurité.

10.1. Cybersécurité générale

Description Connecter un robot Universal Robots à un réseau peut présenter des risques de cybersécurité. Ces risques peuvent être atténués en faisant appel à du personnel qualifié et en mettant en œuvre des mesures spécifiques de protection de la cybersécurité du robot. La mise en œuvre de mesures de cybersécurité nécessite une évaluation des menaces à la cybersécurité. Son objectif est de :

- Identifier les menaces
- Définir les zones de confiance et les canaux de transmission
- Préciser les exigences de chaque composant dans l'application



ATTENTION

Le fait de ne pas procéder à une évaluation des risques de cybersécurité peut mettre le robot en danger.

- L'intégrateur ou le personnel compétent et qualifié doit effectuer une évaluation des risques de cybersécurité.



AVIS

Seul le personnel compétent et qualifié est responsable de déterminer la nécessité de mesures de cybersécurité spécifiques et de fournir les mesures de cybersécurité requises.

10.2. Exigences de cybersécurité

Description La configuration de votre réseau et la sécurisation de votre robot vous obligent à mettre en œuvre les mesures de menace pour la cybersécurité. Suivez toutes les exigences avant de commencer à configurer votre réseau, puis vérifiez que la configuration du robot est sécurisée.

Cybersécurité

- Le personnel doit avoir une compréhension approfondie des principes généraux de cybersécurité et des technologies avancées utilisées dans le robot UR.
- Des mesures de sécurité physique doivent être mises en œuvre pour permettre uniquement au personnel autorisé d'accéder physiquement au robot.
- Il doit y avoir un contrôle adéquat de tous les points d'accès. Par exemple : serrures sur les portes, systèmes de badges, contrôle d'accès physique en général.



ATTENTION

La connexion du robot à un réseau qui n'est pas correctement sécurisé peut présenter des risques de sécurité et de sûreté.

- Connectez uniquement votre robot à un réseau fiable et correctement sécurisé.

Exigences de configuration du réseau

- Seuls les appareils de confiance doivent être connectés au réseau local.
- Il ne doit pas y avoir de connexions entrantes entre les réseaux adjacents et le robot.
- Les connexions sortantes du robot doivent être limitées pour utiliser le plus petit ensemble pertinent de ports, protocoles et adresses spécifiques possible.
- Seuls les URCaps et les scripts magiques de partenaires de confiance peuvent être utilisés, et seulement après avoir vérifié leur authenticité et leur intégrité

Exigences de sécurité de la configuration du robot

- Modifiez le mot de passe par défaut pour un nouveau mot de passe fort.
- Désactivez les « fichiers magiques » lorsqu'ils ne sont pas activement utilisés (PolyScope 5).
- Désactivez l'accès SSH lorsqu'il n'est pas requis. Préférez l'authentification par clé à l'authentification par mot de passe
- Définissez le pare-feu du robot sur les paramètres utilisables les plus restrictifs possibles, désactivez toutes les interfaces et services inutilisés et fermez les ports et limitez les adresses IP

10.3. Consignes de renforcement de la cybersécurité

Description

Bien que PolyScope comporte de nombreuses fonctions permettant de sécuriser la connexion réseau, vous pouvez renforcer la sécurité en respectant les consignes suivantes :

- Avant de connecter votre robot à un réseau, modifiez toujours le mot de passe par défaut pour un mot de passe fort.



AVIS

Vous ne pouvez pas récupérer ou réinitialiser un mot de passe oublié ou perdu.

- Stockez tous les mots de passe de façon sécurisée.

- Utilisez les paramètres intégrés pour restreindre autant que possible l'accès réseau du robot.
- Certaines interfaces de communication n'ont pas de méthode d'authentification et de chiffrement des communications. Il s'agit d'un risque de sécurité. Envisagez des mesures d'atténuation appropriées en fonction de votre évaluation des menaces de cybersécurité.
- Le tunneling SSH (transfert de port local) doit être utilisé pour accéder aux interfaces du robot à partir d'autres appareils si la connexion traverse la limite de la zone de confiance.
- Supprimez les données sensibles du robot avant qu'il ne soit mis hors service. Portez une attention particulière aux URCaps et aux données dans le dossier du programme.
 - Pour assurer la suppression sécurisée des données hautement sensibles, effacez ou détruisez la carte SD de façon sécurisée.

11. Réseaux de communication

Bus de terrain

Vous pouvez utiliser les options de Bus de terrain pour définir et configurer la famille de protocoles de réseau informatique industriel utilisés pour le contrôle distribué en temps réel accepté par PolyScope :

- Ethernet/IP
 - PROFINET
-

11.1. Ethernet/IP

Description

EtherNet/IP est un protocole réseau permettant la connexion du robot à un appareil de numérisation EtherNet/IP industriel. Si la connexion est activée, vous pouvez sélectionner l'action qui se produit lorsqu'un programme perd la connexion à l'appareil de numérisation EtherNet/IP.

Activer Ethernet/IP

Voici comment activer la fonction Ethernet/IP dans PolyScope X.

1. En haut à droite de l'écran, appuyez sur le menu rapide, puis sur Réglages.
2. Dans le menu de gauche, sous Sécurité, appuyez sur Services.
3. Appuyez sur le bouton Profinet pour l'activer.

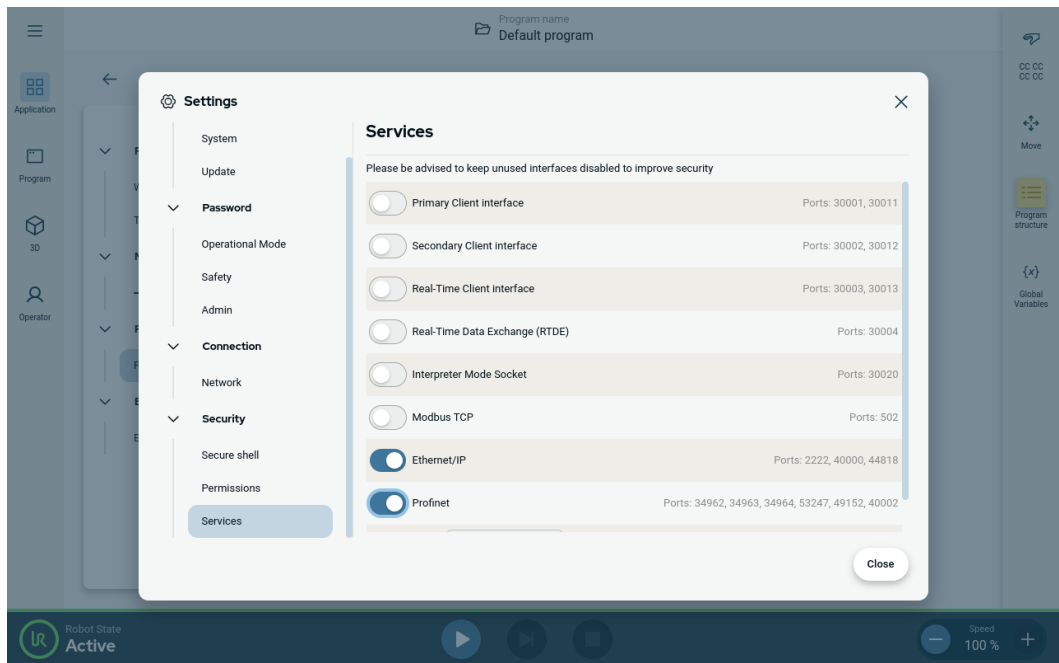

Utilisation d'Ethernet/IP

Voici où trouver les fonctions Ethernet/IP dans PolyScope X :

Dans l'en-tête gauche de PolyScope X.

1. Appuyez sur l'icône Application.
2. Sélectionnez l'action pertinente dans la liste.

Ignorer PolyScope X ignore la perte de connexion EtherNet/IP et le programme continuera de s'exécuter.

Pause PolyScope X met le programme actuel en pause. Le programme reprend là où il s'est arrêté.

Arrêter PolyScope X arrête le programme actuel.

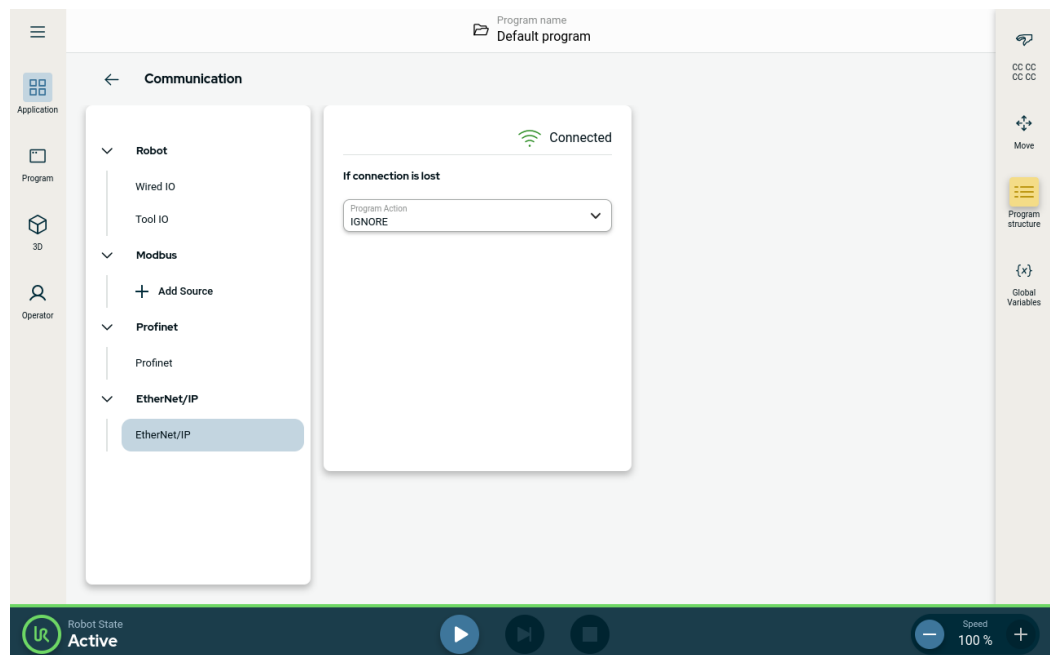

Dans le coin supérieur droit de cet écran, vous pouvez voir l'état d'Ethernet/IP.

Connecté Le robot est connecté au dispositif de numérisation Ethernet/IP.

Aucun scanner Ethernet/IP est en cours d'exécution, mais aucun périphérique n'est connecté au robot via Ethernet/IP.

Désactivé Ethernet/IP n'est pas activé.

11.2. Profinet

Description

Le protocole réseau PROFINET permet d'activer/désactiver la connexion du robot à un contrôleur E/S PROFINET industriel. Si la connexion est activée, vous pouvez sélectionner l'action qui se produit lorsqu'un programme perd la connexion Profinet IO-Controller.

Activer Profinet

Voici comment activer la fonction Profinet dans PolyScope X.

1. En haut à droite de l'écran, appuyez sur le menu rapide, puis sur Réglages.
2. Dans le menu de gauche, sous Sécurité, appuyez sur Services.
3. Appuyez sur le bouton Profinet pour l'activer.

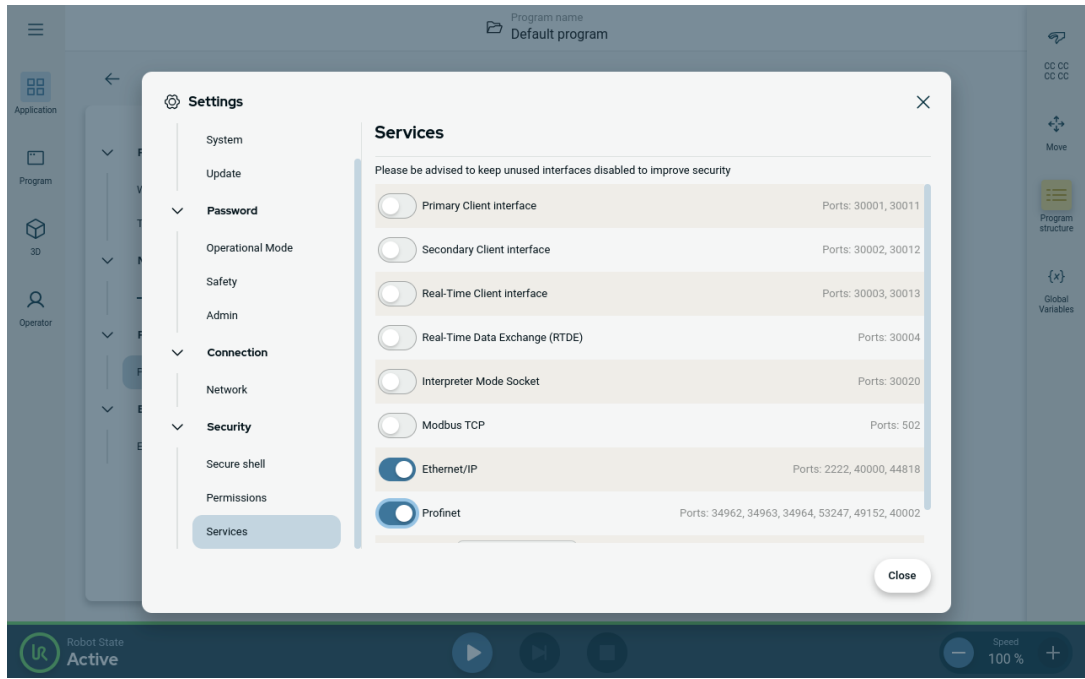

Utilisation de Profinet

Voici où trouver les fonctions Profinet dans PolyScope X :

Dans l'en-tête gauche de PolyScope X.

1. Appuyez sur l'icône Application.
2. Sélectionnez Profinet dans le menu de gauche.

Sélectionnez l'action pertinente dans la liste :

Ignorer	PolyScope X ignore la perte de connexion Profinet et le programme continuera de s'exécuter.
Pause	PolyScope X met le programme actuel en pause. Le programme reprend là où il s'est arrêté.
Arrêter	PolyScope X arrête le programme actuel.

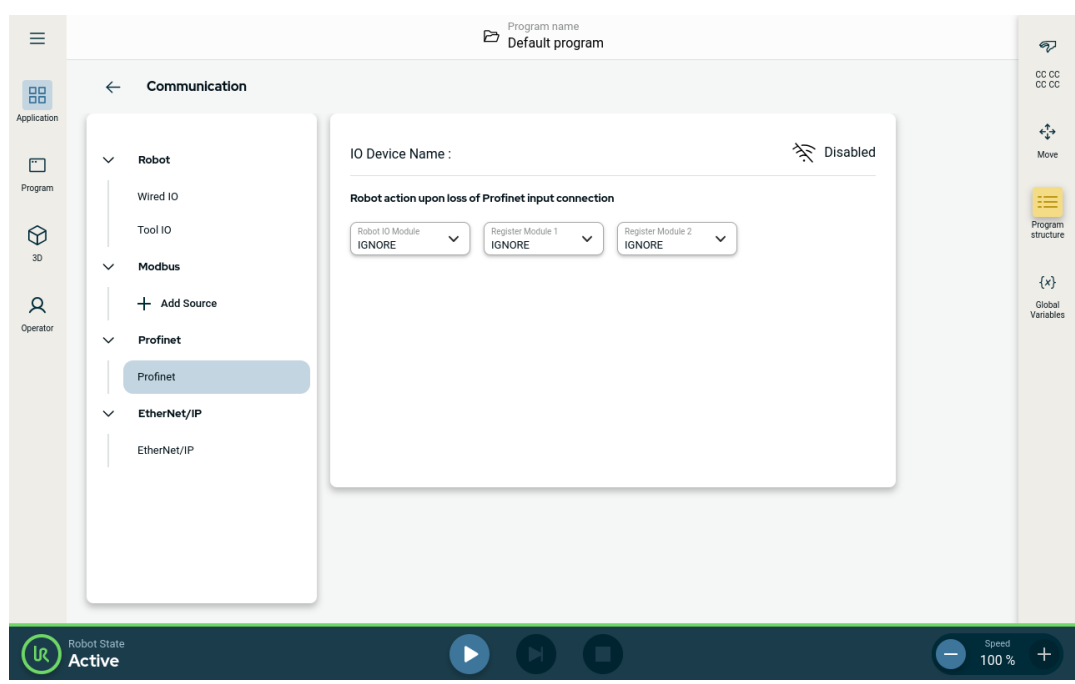

11.3. UR Connect

Connecter PolyScope X à myUR Cloud

Vous devez connecter votre logiciel PolyScope X au service myUR Cloud. Vous devez trouver votre code PIN dans votre compte myUR.

1. Allez dans Réglages.
2. Accédez à UR Connect.
3. Appuyez sur le bouton « Connecter » sur la page principale d'UR Connect.
4. Ajoutez votre code PIN de myUR.

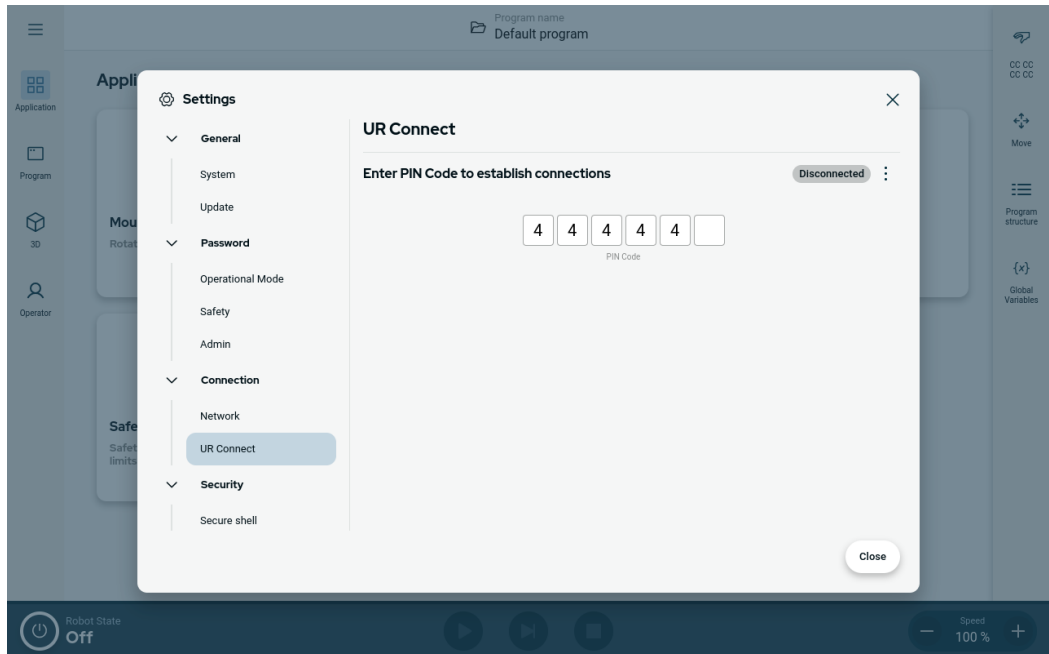

Lorsque vous voyez l'icône verte dans le coin droit de la fenêtre, vous êtes connecté à myUR Cloud.

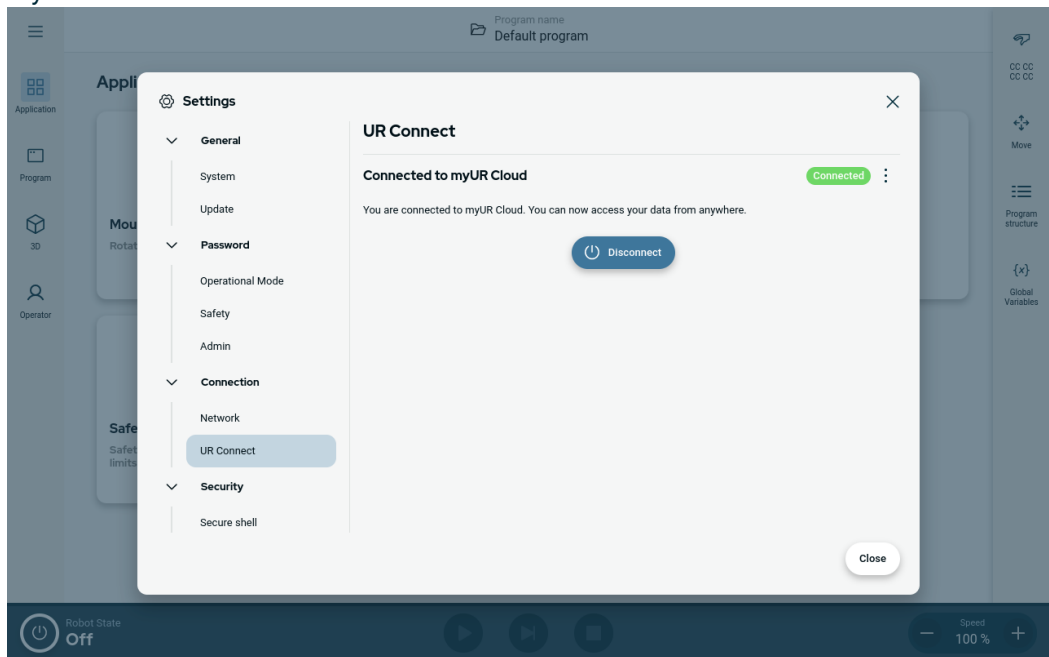

Échec de la connexion

Si vous voyez le message « Code PIN incorrect », veuillez vérifier votre code PIN dans myUR.

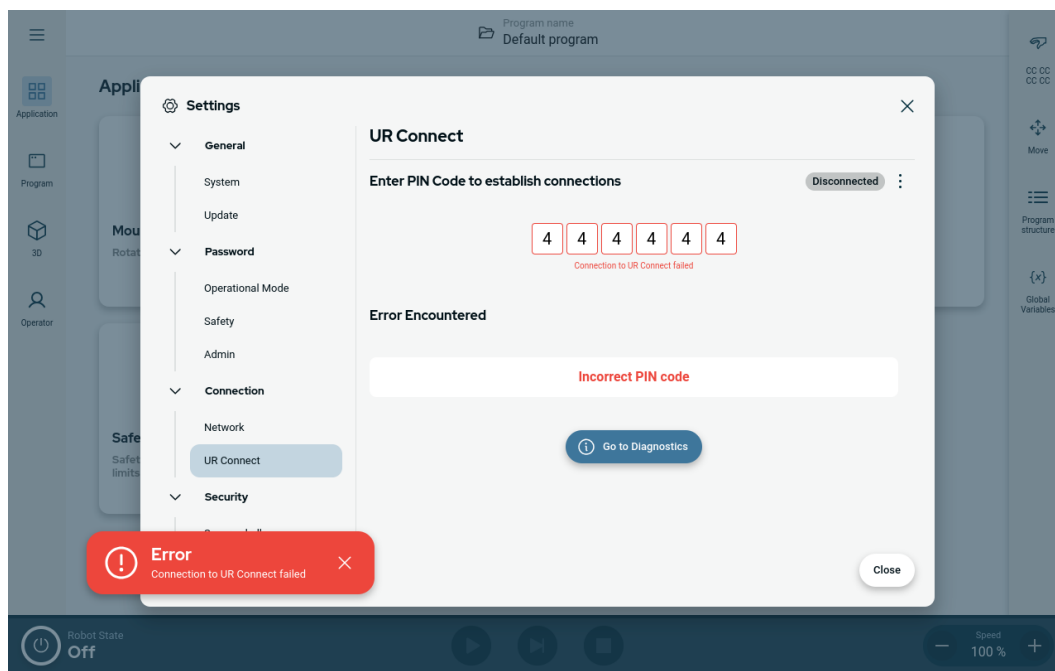

Diagnostics

Si vous rencontrez un imprévu lorsque UR Connect est actif, vous pouvez accéder aux diagnostics.

1. Allez dans Réglages.
2. Accédez à UR Connect.
3. Appuyez sur le menu rapide dans le coin supérieur droit.
4. Sélectionnez « Diagnostics ».

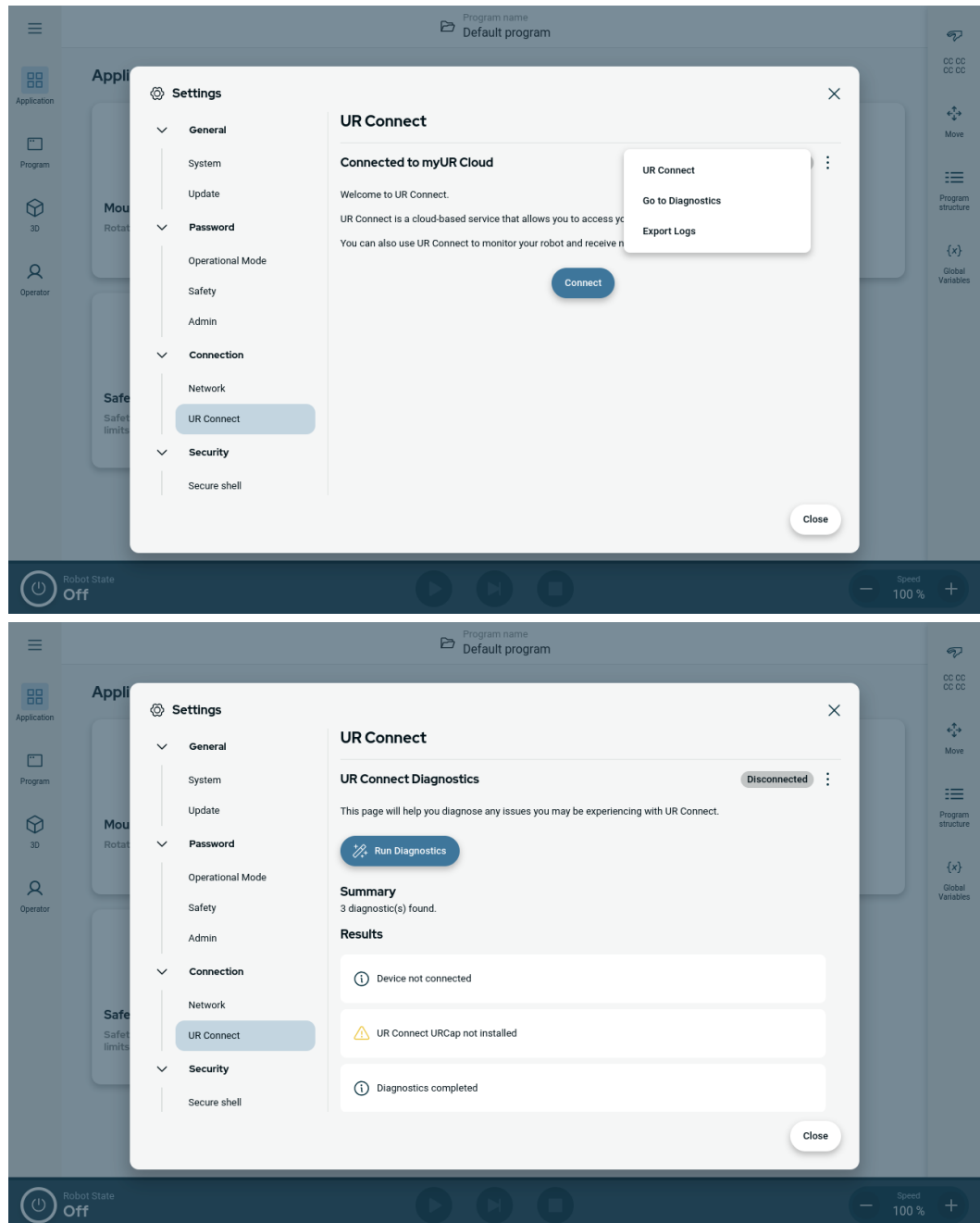

Exporter les journaux

Il est possible d'exporter les journaux UR Connect depuis votre logiciel PolyScope X.

1. Allez dans Réglages.
2. Accédez à UR Connect.
3. Appuyez sur le menu rapide dans le coin supérieur droit.
4. Sélectionnez « Exporter les journaux »
5. Sélectionnez « Exporter vers myUR » ou « Exporter vers un périphérique USB ».

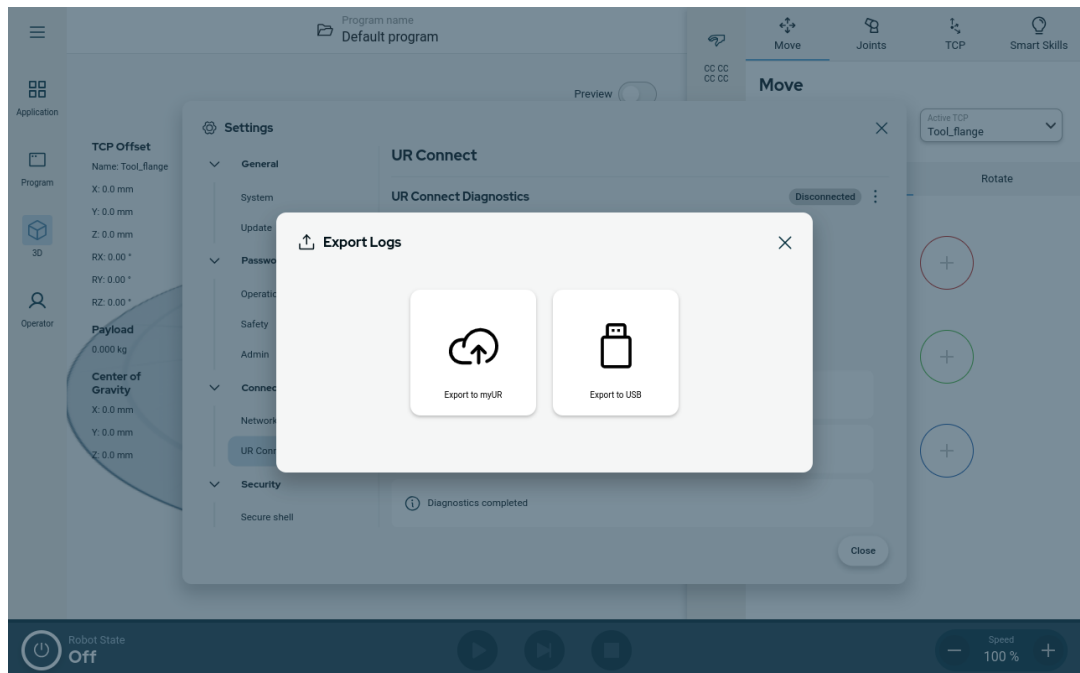

12. Événements d'urgence

Description Suivez ces instructions pour gérer les situations d'urgence, telles que l'activation de l'arrêt d'urgence à l'aide du bouton-poussoir rouge. Cette section décrit également comment déplacer manuellement le système sans alimentation.

12.1. Arrêt d'urgence

Description L'arrêt d'urgence ou E-stop est le bouton-poussoir rouge situé sur le terminal de programmation. Appuyez sur le bouton-poussoir d'arrêt d'urgence pour arrêter tout mouvement du robot. L'activation du bouton-poussoir d'arrêt d'urgence provoque un arrêt de catégorie 1 (IEC 60204-1). Les arrêts d'urgence ne sont pas des protections (ISO 12100).

Les arrêts d'urgence sont des mesures de protection complémentaires qui ne préviennent les blessures. L'évaluation des risques de l'application du robot détermine si des boutons-poussoirs d'arrêt d'urgence supplémentaires sont nécessaires. La fonction d'arrêt d'urgence et le dispositif d'actionnement doivent être conformes à la norme ISO 13850.

Après l'activation d'un arrêt d'urgence, le bouton-poussoir se verrouille dans ce réglage. Ainsi, chaque fois qu'un arrêt d'urgence est activé, il doit être réinitialisé manuellement au niveau du bouton-poussoir qui a déclenché l'arrêt.

Avant de réinitialiser le bouton-poussoir d'arrêt d'urgence, vous devez identifier visuellement et évaluer la raison pour laquelle l'arrêt d'urgence a d'abord été activé. Une évaluation visuelle de tous les équipements de l'application est requise. Une fois le problème résolu, réinitialisez le bouton-poussoir d'arrêt d'urgence.

Pour réinitialiser le bouton-poussoir d'arrêt d'urgence

1. Maintenez le bouton-poussoir enfoncé et tournez-le dans le sens des aiguilles d'une montre jusqu'à ce que le verrouillage se désengage.

Vous devriez sentir lorsque le verrouillage est débrayé, indiquant que le bouton-poussoir est réinitialisé.

2. Vérifiez la situation et si vous devez réinitialiser l'arrêt d'urgence.
 3. Après avoir réinitialisé l'arrêt d'urgence, rétablissez l'alimentation du robot et reprenez le fonctionnement.
-

12.2. Mouvement sans entraînement

Description

Dans le cas peu probable d'une urgence, lorsque l'alimentation du robot est impossible ou indésirable, vous pouvez utiliser le recul forcé pour déplacer le bras du robot.

Pour effectuer un recul forcé vous devez pousser, ou tirer, fortement sur le bras du robot pour bouger l'articulation. Chaque frein d'articulation possède un accouplement à friction qui permet le mouvement pendant un couple forcé élevé.

Le recul forcé nécessite une force élevée et ne peut pas être effectué par une seule personne. Dans les situations de serrage, deux personnes ou plus sont tenues d'effectuer le recul forcé. Dans certaines situations, deux personnes ou plus sont nécessaires pour démonter le bras du robot.



ATTENTION

Les risques dus à la rupture ou à la chute d'un bras robotique non soutenu peuvent causer des blessures ou la mort.

- Soutenez le bras du robot avant de couper l'alimentation.



AVIS

Le déplacement manuel du bras du robot est destiné uniquement à des fins d'urgence et de service. Un déplacement inutile du bras du robot peut entraîner des dommages matériels.

- Ne déplacez pas l'articulation de plus de 160 degrés pour vous assurer que le robot peut retrouver sa position physique d'origine.
- Ne déplacez pas une articulation plus que nécessaire.

12.3. Mode opérationnel

Description Vous accédez et activez différents modes à l'aide de Terminal de programmation ou du Serveur du tableau de bord. Si un sélecteur de mode externe est intégré, il contrôle les modes, pas PolyScope ni le serveur du tableau de bord.

Mode automatique Lorsque ce mode est activé, le robot ne peut exécuter qu'un programme de tâches prédéfinies. Vous ne pouvez pas modifier ou enregistrer les programmes et les installations.

Mode Manuel Lorsque ce mode est activé, vous pouvez programmer le robot. Vous pouvez modifier et enregistrer des programmes et des installations. Les vitesses utilisées en mode manuel doivent être limitées pour éviter les blessures. Lorsque le robot fonctionne en mode manuel, une personne peut être positionnée à portée du robot. La vitesse doit être limitée à la valeur appropriée pour l'évaluation des risques de l'application.



ATTENTION

Des blessures peuvent survenir si la vitesse utilisée, lorsque le robot fonctionne en mode manuel, est trop élevée.

Mode Récupération Ce mode s'active lorsqu'une limite de sécurité de l'ensemble de limites actif est enfreinte, le bras du robot effectue un arrêt de catégorie 0. Si une limite de sécurité active, comme une limite de position d'articulation ou une limite de sécurité, est déjà violée lorsque le bras du robot est sous tension, celui-ci démarre en mode Récupération. Cela permet de faire reculer le bras du robot dans les limites de sécurité. En mode Récupération, le déplacement du bras du robot est limité par un ensemble de limites fixe que vous ne pouvez pas personnaliser.

Le robot effectue un arrêt de sécurité en mode manuel si un dispositif d'activation à trois positions est configuré, et soit relâché (non pressé), soit complètement enfoncé.

Passer du mode automatique à manuel nécessite que le Dispositif d'activation trois positions soit complètement relâché et pressé à nouveau pour permettre au robot de bouger.

Changement de mode

Mode opérationnel	Manuel	Automatique
Curseur de vitesse	x	x
Déplacer le robot avec +/- dans l'onglet Déplacement	x	
Fonctionnement libre	x	
Exécuter des programmes	Vitesse réduite ***	x
Modifier & enregistrer le programme	x	

*** Lorsque l'outil est sous tension, un temps de démarrage progressif de 400 ms commence, permettant de connecter une charge capacitive de 8000 uF à l'alimentation de l'outil au démarrage. Le branchement à chaud de la charge capacitive n'est pas autorisé.

**ATTENTION**

- Toutes les protections suspendues doivent retourner à la fonctionnalité complète avant de sélectionner le mode Automatique.
- Dans la mesure du possible, le mode manuel ne doit être utilisé qu'avec toutes les personnes à l'extérieur de l'espace protégé.
- Si un sélecteur de mode externe est utilisé, il doit être placé à l'extérieur de l'espace protégé.
- Personne ne doit entrer ou se trouver à l'intérieur de l'espace protégé en mode automatique, à moins que la sécurité ne soit utilisée ou que l'application collaborative ne soit validée pour la limitation de puissance et de force (PFL).

Dispositif d'activation à trois positions

Lorsqu'un dispositif d'activation à trois positions est utilisé et que le robot est en mode manuel, le mouvement nécessite d'appuyer sur le dispositif d'activation à trois positions en position centrale. Le Dispositif d'activation trois positions n'a aucun effet en mode Automatique.

**AVIS**

- Certaines tailles de robots UR peuvent ne pas être équipées d'un dispositif d'activation à trois positions. Si l'évaluation des risques nécessite le dispositif d'activation, un Terminal de programmation 3PE doit être utilisé.

Un Terminal de programmation 3PE (TP 3PE) est recommandé pour la programmation. Si une autre personne peut se trouver dans l'espace protégé en mode manuel, un appareil supplémentaire peut être intégré et configuré pour utilisation par la personne supplémentaire.

Changement de mode

Pour basculer entre les modes, dans l'en-tête droit, sélectionnez l'icône de profil pour afficher la section Mode.

- Automatique indique que le mode de fonctionnement du robot est défini sur Automatique.
- Manuel indique que le mode de fonctionnement du robot est défini sur Manuel.

PolyScope X est automatiquement en mode Manuel lorsque la configuration de l'E/S de sécurité avec le Dispositif d'activation trois positions est activée.

13. Transport

Description

Transporter uniquement le robot dans son emballage d'origine. Mettre de côté les matériaux de conditionnement dans un endroit sec si vous voulez déplacer le robot ultérieurement.

Lors du déballage du robot dans l'espace d'installation, tenir les deux tubes du bras robot en même temps. Tenir le robot en place jusqu'à ce que tous les boulons de montage soient bien serrés à la base du robot.

Soulever le Boîtier de commande par sa poignée.



ATTENTION

Des techniques de levage incorrectes ou l'utilisation d'un équipement de levage inapproprié peuvent entraîner des blessures.

- Évitez de surcharger votre dos ou d'autres parties du corps lorsque vous soulevez l'équipement.
- Utiliser un équipement de levage adéquat.
- Toutes les consignes régionales et nationales en matière de levage doivent être suivies.
- Veiller à monter le robot conformément aux instructions contenues dans Interface mécanique.



AVIS

Si le robot est attaché à une application/installation tierce pendant le transport, veuillez vous référer à ce qui suit :

- Le transport du robot sans son emballage d'origine annulera toutes les garanties de Universal Robots A/S.
- Si le robot est transporté attaché à une application/installation tierce, suivez les recommandations pour le transport du robot sans l'emballage de transport d'origine.

Clause de non responsabilité

Universal Robots ne peut être tenu pour responsable des dommages causés par le transport de l'équipement.

Vous pouvez voir les recommandations pour le transport sans emballage à l'adresse universal-robots.com/manuals

Description

Universal Robots recommande toujours de transporter le robot dans son emballage d'origine.

Ces recommandations sont écrites pour réduire les vibrations indésirables dans les articulations et les systèmes de freinage et réduire la rotation des articulations.

Si le robot est transporté sans son emballage d'origine, veuillez vous référer aux directives suivantes :

- Pliez le robot autant que possible : ne transportez pas le robot dans la position de singularité.
- Déplacez le centre de gravité du robot aussi près que possible de la base.
- Fixez chaque tube à une surface solide sur deux points différents du tube.
- Fixez tout effecteur terminal rigidement sur 3 axes.

Transport

Pliez le robot autant que possible.

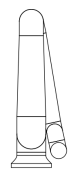
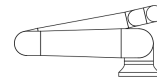

Ne le transportez pas étendu.
(position de singularité)

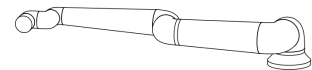
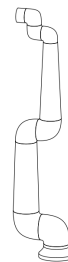

Fixez les tubes à une surface solide.
Fixez l'effecteur terminal sur 3 axes.

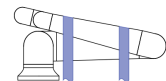
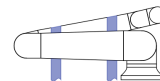

13.1. Stockage du terminal de programmation

Description

L'opérateur doit avoir une compréhension claire de ce qui est affecté par la pression de l'arrêt électronique sur le terminal de programmation. Par exemple, une installation avec plusieurs robots peut engendrer une confusion. Il faut préciser si l'arrêt d'urgence sur le terminal de programmation arrête toute l'installation ou seulement son robot connecté.

Si la confusion est possible, rangez le terminal de programmation de manière à ce que le bouton d'arrêt d'urgence ne soit pas visible ni utilisable.

14. Maintenance et réparation

Description Tout travail d'entretien, d'inspection et d'étalonnage doit être effectué conformément à toutes les instructions de sécurité de ce manuel et aux exigences locales. Les travaux de réparation doivent être effectués par Universal Robots. Des personnes désignées par le client et formées à cet effet peuvent effectuer des travaux de réparation, à condition de suivre le manuel d'entretien.

Sécurité pour la maintenance Après des travaux de maintenance et de réparation, des contrôles doivent être réalisés afin de garantir le niveau de sécurité adéquat. Les contrôles doivent être conformes aux réglementations de sécurité au travail nationales ou régionales. Le fonctionnement correct de toutes les fonctions de sécurité doit également être testé. L'objectif des travaux de maintenance et de réparation est de s'assurer que le système est maintenu à l'état opérationnel ou, en cas de dysfonctionnement, que le système soit ramené à un état opérationnel. Les travaux de réparation incluent la détection des pannes, en plus de la réparation proprement dite. Lors des interventions sur le bras du robot ou le boîtier de commande, vous devez respecter les procédures et avertissements ci-dessous.



ATTENTION

Le non-respect de l'une des pratiques de sécurité énumérées ci-dessous peut entraîner des blessures.

- Débranchez le câble d'alimentation principal du bas du boîtier de commande pour vous assurer qu'il est complètement hors tension. Éteignez toute autre source d'alimentation connectée au bras robot ou au boîtier de commande. Prenez les précautions nécessaires pour empêcher que d'autres personnes activent le système pendant la période de réparation.
- Vérifier la connexion de terre avant de remettre le système sous tension.
- Respectez les réglementations ESD lorsque des parties du bras robot ou du boîtier de commande sont démontées.
- Empêchez l'eau et la poussière d'entrer dans le bras robot ou le boîtier de commande.



ATTENTION : ÉLECTRICITÉ

Démonter l'alimentation du boîtier de commande rapidement après la mise hors tension peut entraîner des blessures dues à des risques électriques.

- Évitez de démonter l'alimentation électrique à l'intérieur du boîtier de commande, car des tensions élevées (jusqu'à 600 V) peuvent être présentes à l'intérieur de ces alimentations pendant plusieurs heures après la mise hors tension du boîtier de commande.

14.1. Test des performances d'arrêt

Description

Testez périodiquement pour déterminer si les performances d'arrêt sont dégradées. L'augmentation des temps d'arrêt peut nécessiter une modification de la protection, éventuellement avec des modifications de l'installation. Si des fonctions de sécurité de temps d'arrêt et/ou de distance d'arrêt sont utilisées et constituent la base de la stratégie de réduction des risques, aucune surveillance ou test des performances d'arrêt n'est nécessaire. Le robot effectue une surveillance continue.

14.2. Nettoyage et inspection du bras du robot

Description

Dans le cadre de l'entretien régulier, le bras du robot peut être nettoyé, conformément aux recommandations de ce manuel et aux exigences locales.

Méthodes de nettoyage Pour éliminer la poussière, la saleté ou l'huile sur le bras du robot et/ou le Terminal de programmation, utilisez simplement un chiffon et l'un des agents de nettoyage listés ci-dessous.

Préparation de la surface : avant d'appliquer les solutions ci-dessous, il peut être nécessaire de préparer les surfaces en éliminant toute saleté ou débris.

Produits de nettoyage :

- Eau
- Alcool isopropylique à 70 %
- Alcool éthanolique à 10 %
- Naphte à 10 % (utiliser pour dégraisser.)

Application : la solution est généralement appliquée sur la surface à nettoyer à l'aide d'un flacon pulvérisateur, d'une brosse, d'une éponge ou d'un chiffon. Elle peut être appliquée directement ou diluée davantage en fonction du niveau de contamination et du type de surface à nettoyer.

Agitation : pour les taches tenaces ou les zones fortement souillées, la solution peut être agitée à l'aide d'une brosse, d'un tampon à récurer ou d'autres moyens mécaniques pour aider à détacher les contaminants.

Temps de pose : si nécessaire, la solution est laissée sur la surface pendant un maximum de 5 minutes pour pénétrer et dissoudre efficacement les contaminants.

Rinçage : après le temps de pose, la surface est généralement rincée abondamment à l'eau pour éliminer les contaminants dissous et tout résidu d'agent de nettoyage restant. Il est essentiel d'assurer un rinçage minutieux pour éviter que tout résidu ne cause des dommages ou ne pose un risque pour la sécurité.

Séchage : enfin, la surface nettoyée peut être laissée sécher à l'air libre ou séchée à l'aide de serviettes.



ATTENTION

N'UTILISEZ PAS D'EAU DE JAVEL dans toute solution de nettoyage diluée.



ATTENTION

La graisse est un irritant et peut provoquer une réaction allergique. Le contact, l'inhalation ou l'ingestion peuvent causer des maladies ou des blessures. Pour prévenir les maladies ou les blessures, respectez les points suivants :

- PRÉPARATION :
 - Assurez-vous que la zone est bien ventilée.
 - N'ayez pas de nourriture ou de boissons autour du robot et des produits de nettoyage.
 - Assurez-vous qu'une station de lavage oculaire se trouve à proximité.
 - Rassemblez les EPI requis (gants, protection oculaire)
- PORTEZ :
 - Gants de protection : gants résistants à l'huile (nitrile) imperméables et résistants au produit.
 - Une protection oculaire est recommandée pour éviter tout contact accidentel de la graisse avec les yeux.
- NE PAS INGÉRER.
- En cas de
 - contact avec la peau, laver avec de l'eau et un produit nettoyant doux
 - réaction cutanée, consulter un médecin
 - contact avec les yeux, utiliser un poste de lavage oculaire et consulter un médecin.
 - inhalation de vapeurs ou ingestion de graisse, consulter un médecin
- Après les travaux de graissage
 - nettoyez les surfaces de travail contaminées.
 - jetez de manière responsable tout chiffon ou papier utilisé pour le nettoyage.
- Le contact avec les enfants et les animaux est interdit.

**Plan
d'inspection
du Bras du
robot**

Le tableau ci-dessous est une liste de contrôle du type d'inspections recommandées par Universal Robots. Effectuez les inspections régulièrement, comme indiqué dans le tableau. Toute pièce référencée se trouvant dans un état inacceptable doit être rectifiée ou remplacée.

Type d'action d'inspection			Intervalle		
			Tous les mois	Biannuel	Annuel
1	Vérifier les anneaux plats	V		X	
2	Vérifier le câble du robot	V		X	
3	Vérifier la connexion du câble du robot	V		X	
4	Vérifier les boulons de montage du bras du robot *	F	X		
5	Vérifier les boulons de montage de l'outil *	F	X		
6	Élingue ronde	F			X

Plan
d'inspection du
Bras du robot

**AVIS**

L'utilisation d'air comprimé pour nettoyer le bras du robot peut endommager les composants du bras du robot.

- N'utilisez jamais d'air comprimé pour nettoyer le bras du robot.

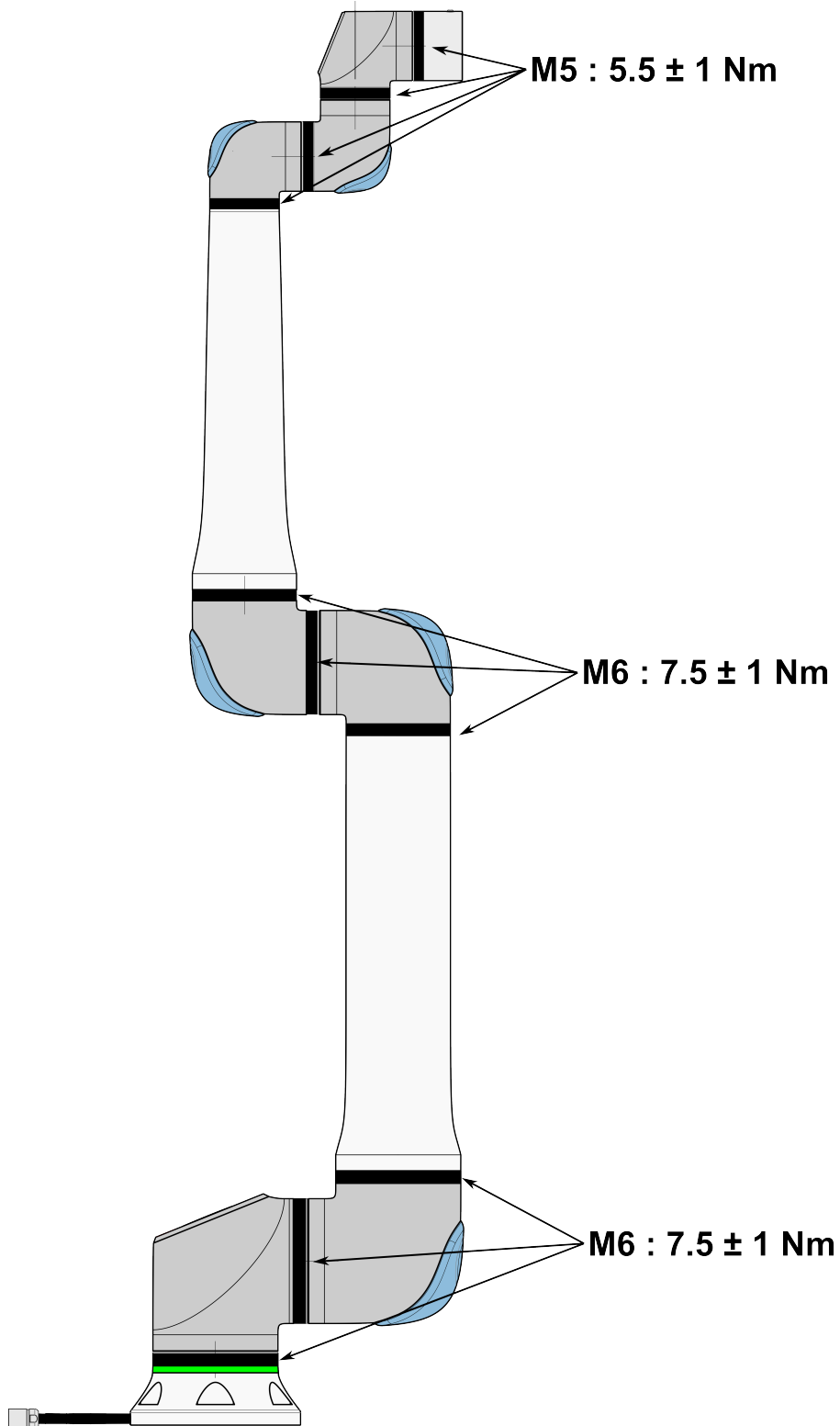

**Plan
d'inspection du
Bras du robot**

1. Déplacez le bras du robot en position INITIALE, si possible.
2. Éteignez et débranchez le câble d'alimentation du Boîtier de commande.
3. Vérifiez que le câble entre le Boîtier de commande et le Bras du robot n'est pas endommagé.
4. Vérifiez que les boulons de fixation de la base sont correctement serrés.
5. Vérifiez que les boulons de la bride de l'outil sont correctement serrés.
6. Vérifiez que les anneaux plats ne sont pas usés ou endommagés.
 - Remplacez les anneaux plats s'ils sont usés ou endommagés.

AVIS

Si vous remarquez des dégâts sur un robot pendant la période de garantie, contactez le distributeur où le robot a été acheté.

Inspection

1. Démontez tout outil ou accessoire ou définissez le PCO/Charge utile/CdG selon les spécifications de l'outil.
2. Pour déplacer le bras du robot en Fonctionnement libre :
 - Sur un Terminal de programmation 3PE, appuyez rapidement et légèrement, relâchez, appuyez légèrement à nouveau et maintenez le bouton 3PE dans cette position.

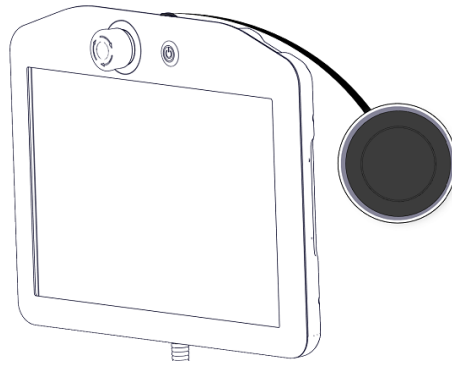

Bouton de mise sous tension

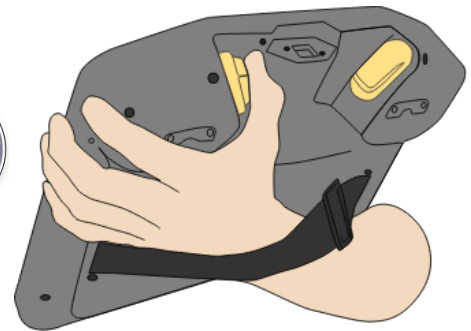

Bouton 3PE

3. Poussez/tirez le robot dans une position étirée horizontale et lâchez-le.

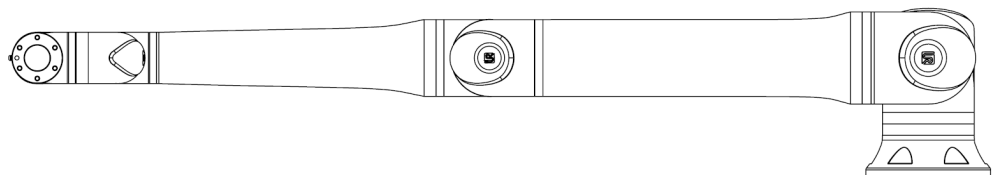

4. Vérifiez que le bras du robot peut garder sa position sans être maintenu et sans activer le Fonctionnement libre.

15. Élimination et environnement

Description

Les robots Universal Robots doivent être mis au rebut conformément aux lois nationales, réglementations et normes en vigueur. Cette responsabilité incombe au propriétaire du robot.

Les robots UR sont produits conformément à une utilisation restreinte de substances dangereuses afin de protéger l'environnement, tel que défini par la directive RoHS européenne 2011/65/UE. Si des robots (bras du robot, boîtier de commande, terminal de programmation) sont retournés à Universal Robots Denmark, alors l'élimination est organisée par Universal Robots A/S.

Les frais d'élimination des robots UR vendus sur le marché danois sont prépayés à DPA-system par Universal Robots A/S. Les importateurs implantés dans les pays couverts par la directive WEEE européenne 2012/19/UE doivent effectuer leur propre enregistrement dans le registre WEEE national de leur pays. Les frais sont généralement inférieurs à 1 €/robot.

Vous trouverez une liste des registres nationaux ici : <https://www.ewrn.org/national-registers>.

Obtenez des informations sur Global Compliance à cette adresse : <https://www.universal-robots.com/download>.

**Substances
dans le robot
UR****Bras du robot**

- Tubes, bride de base, support de montage de l'outil : aluminium anodisé
- Boîtiers d'articulations : aluminium enduit de poudre
- Bagues d'étanchéité à bande noire : caoutchouc AEM
 - bague collectrice supplémentaire sous bande noire : plastique moulé noir
- Embouts/couvercles : plastique PC/ASA
- Composants mécaniques mineurs, par exemple vis, écrous, entretoises (acier, laiton et plastique)
- Faisceaux de fils avec des fils de cuivre et des composants mécaniques mineurs, par exemple vis, écrous, entretoises (acier, laiton et plastique)

Articulations du bras du robot (interne)

- Engrenages : acier et graisse (détaillés dans le Manuel d'entretien)
- Moteurs : noyau en fer avec fils de cuivre
- Faisceaux de fils avec fils de cuivre, PCB, divers composants électroniques et composants mécaniques mineurs
- Les joints et les joints toriques contiennent une petite quantité de PFAS qui est un composé du PTFE (communément appelé Teflon™).
- Graisse : huile synthétique + minérale avec un épaississant de savon complexe de lithium ou d'urée. Contient du molybdène.
 - Selon le modèle et la date de production, la couleur de la graisse peut être jaune, magenta, rose foncé, rouge ou vert.
 - Le Manuel d'entretien détaille les précautions de manipulation et contient des fiches de données de sécurité sur la graisse

Boîtier de commande

- Armoire (boîtier) : acier revêtu de poudre
 - Boîtier de commande standard
- Boîtier en tôle d'aluminium (interne à l'armoire). Il s'agit également du boîtier du contrôleur OEM.
 - Boîtier de commande standard et contrôleur OEM.
- Faisceaux de fils avec des fils de cuivre, des PCB, divers composants électroniques, des connecteurs en plastique et des composants mécaniques mineurs, par exemple des vis, des écrous, des entretoises (acier, laiton et plastique)
- Une batterie au lithium est montée sur un PCB. Consultez le manuel d'entretien pour savoir comment la retirer.

16. Évaluation des risques

Description

L'évaluation des risques est une exigence qui doit être effectuée pour l'application.
 L'évaluation des risques de l'application est de la responsabilité de l'intégrateur.
 L'utilisateur peut également être l'intégrateur.

Le robot est une machine partiellement terminée, en tant que telle, la sécurité de l'application du robot dépend de l'outil/effecteur final, des obstacles et d'autres machines. La partie qui effectue l'intégration doit utiliser les normes ISO 12100 et ISO 10218-2 pour effectuer l'évaluation des risques. La spécification technique ISO/TS 15066 peut fournir des conseils supplémentaires pour les applications collaboratives. L'évaluation des risques doit prendre en compte toutes les tâches tout au long de la durée de vie de l'application robotique, y compris, mais sans s'y limiter :

- L'apprentissage du robot au cours de la configuration et le développement de l'application du robot
- Le dépannage et l'entretien
- Le fonctionnement normal de l'application du robot

Une évaluation des risques doit être menée **avant** que l'application du robot ne soit mise en marche pour la première fois. L'évaluation des risques est un processus itératif. Après avoir installé physiquement le robot, vérifiez les connexions, puis terminez l'intégration. Une partie de l'évaluation des risques consiste à déterminer les réglages de configuration de sécurité, ainsi que la nécessité d'arrêts d'urgence supplémentaires et/ou d'autres mesures de protection requises pour l'application spécifique du robot.

Réglages de configuration de sécurité

L'identification des réglages de configuration de sécurité corrects est un aspect particulièrement important du développement d'applications robotisées. L'accès non autorisé à la configuration de sécurité doit être empêché en activant et en définissant la protection par mot de passe.



ATTENTION

Le fait de ne pas définir la protection par mot de passe peut entraîner des blessures ou la mort en raison de modifications délibérées ou involontaires des réglages de configuration.

- Configurez toujours la protection par mot de passe.
- Mettez en place un programme de gestion des mots de passe, de sorte que l'accès ne soit réservé qu'aux personnes qui comprennent l'effet des changements.

Certaines fonctions de sécurité sont spécifiquement conçues pour les applications robotisées collaboratives. Elles sont configurables via les réglages de configuration de sécurité. Elles servent à répondre aux risques identifiés dans l'évaluation des risques de l'application.

Ce qui suit limite le robot et en tant que tel peut affecter le transfert d'énergie à une personne par le bras du robot, l'effecteur d'extrémité et la pièce de travail.

- **Limites de force et de puissance** : utilisées pour réduire les forces de serrage et pressions exercées par le robot dans la direction du mouvement en cas de collision entre le robot et l'opérateur.
- **Limite d'élan** : utilisée pour réduire l'énergie transitoire élevée et les forces d'impact en cas de collisions entre le robot et l'opérateur en réduisant la vitesse du robot.
- **Limitation de vitesse** : utilisée pour s'assurer que la vitesse est inférieure à la limite configurée.

Les réglages d'orientation suivants sont utilisés pour éviter les mouvements et réduire l'exposition des arêtes vives et des saillies à une personne.

- **Limites de position d'articulation, coude et outil/effecteur terminal** : utilisées pour réduire les risques associés à certaines parties du corps : éviter un mouvement vers la tête et le cou.
- **Limite d'orientation d'outil/effecteur terminal** : utilisée pour réduire les risques associés à certaines zones et caractéristiques de l'outil/effecteur final et de la pièce à usiner : éviter que les arêtes vives ne soient pointées vers l'opérateur, en les tournant vers l'intérieur en direction du robot.

Risques de distance d'arrêt

Certaines fonctions de sécurité sont spécialement conçues pour toute application robotisée. Ces fonctionnalités sont configurables via les réglages de configuration de sécurité. Elles servent à répondre aux risques associés aux performances d'arrêt de l'application du robot.

Les limites suivantes limitent le temps d'arrêt et la distance d'arrêt du robot pour s'assurer que l'arrêt se produira avant d'atteindre les limites configurées. Les deux réglages affectent automatiquement la vitesse du robot pour s'assurer que la limite n'est pas dépassée.

- **Limite de temps d'arrêt** : utilisée pour limiter le temps d'arrêt du robot.
- **Limite de distance d'arrêt** : utilisée pour limiter la distance d'arrêt du robot.

Si l'un des réglages ci-dessus est utilisé, il n'est pas nécessaire de procéder à des tests de performance d'arrêt périodiques effectués manuellement. Le contrôle de sécurité du robot effectue une surveillance continue.

Si le robot est installé dans une application robotique où les dangers ne peuvent pas être raisonnablement éliminés ou les risques ne peuvent pas être suffisamment réduits par l'utilisation des fonctions de sécurité intégrées (par exemple, lors de l'utilisation d'un outil/effecteur dangereux ou d'un processus dangereux), une protection est nécessaire.

**ATTENTION**

Le fait de ne pas procéder à une évaluation des risques de l'application peut augmenter les risques.

- Effectuez toujours une évaluation des risques d'application pour des risques prévisibles et une mauvaise utilisation raisonnablement prévisible.

Pour les applications collaboratives, l'évaluation des risques comprend les risques prévisibles dus aux collisions et à une mauvaise utilisation raisonnablement prévisible.

L'évaluation des risques doit porter sur :

- La gravité des dommages
- La probabilité d'occurrence
- La possibilité d'éviter la situation dangereuse

Dangers potentiels

Universal Robots identifie les dangers importants potentiels énumérés ci-dessous comme nécessitant une étude par l'intégrateur. D'autres dangers importants peuvent être associés à une application robotique spécifique.

- Pénétration dans la chair de bords tranchants et pointes tranchantes de l'outil/effecteur final ou du connecteur d'outil/effecteur final.
 - Pénétration de la peau par des arêtes vives et des points tranchants sur les obstacles à proximité.
 - Contusion due à un contact.
 - Entorse ou fracture osseuse due à un impact.
 - Conséquences dues au desserrage de boulons qui maintiennent le bras robotique ou l'effecteur d'outil/d'obstacles.
 - Objets qui tombent ou sont éjectés de l'outil/effecteur final en raison d'une mauvaise préhension ou d'une panne de courant.
 - Compréhension erronée de ce qui est contrôlé par plusieurs boutons d'arrêt d'urgence.
 - Réglage incorrect des paramètres de configuration de sécurité.
 - Réglages incorrects en raison de modifications non autorisées des réglages de configuration de sécurité.
-

16.1. Risque de pincement

Description Vous pouvez éviter les risques de pincement en éliminant les obstacles dans ces zones, en positionnant le robot différemment ou en utilisant une combinaison de plans de sécurité et de limites d'articulation afin d'éliminer les dangers en empêchant le robot de se déplacer dans cette zone de son espace de travail.



ATTENTION

Placer le robot dans certaines zones peut créer des risques de pincement pouvant entraîner des blessures.

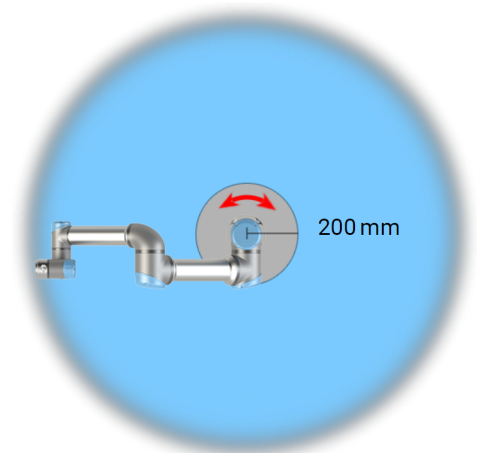
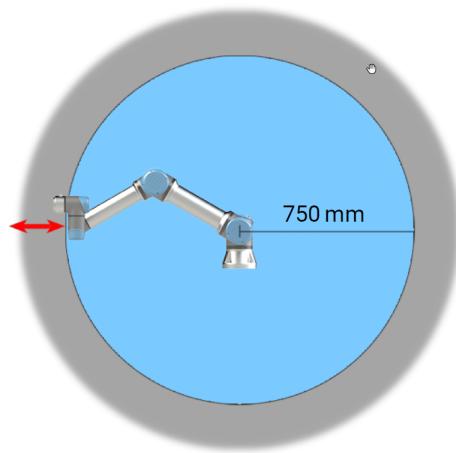

À cause des propriétés physiques du bras du robot, certaines zones de l'espace de travail nécessitent une attention particulière quant aux risques de pincement. Une zone (à gauche) est définie pour les mouvements radiaux, lorsque l'articulation du poignet 1 est à au moins 750 mm de la base du robot. L'autre zone (à droite) est à 200 mm de la base du robot, lorsqu'il se déplace dans la direction longitudinale.

16.2. Heure d'arrêt et distance d'arrêt

Description



AVIS

Vous pouvez configurer le temps et la distance d'arrêt maximum nominaux de sécurité définis par l'utilisateur.

Si les réglages définis par l'utilisateur sont utilisés, la vitesse du programme est ajustée dynamiquement pour toujours se conformer aux limites sélectionnées.

Les données graphiques fournies pour **articulation 0 (base)**, **articulation 1 (épaule)** et **articulation 2 (coude)** sont valables pour la distance d'arrêt et le temps d'arrêt :

- Catégorie 0
- Catégorie 1
- Catégorie 2

L'essai de l'**articulation 0** a été effectué en réalisant un mouvement horizontal, c'est-à-dire que l'axe de rotation était perpendiculaire au sol. Pour les essais de l'**articulation 1** et **2**, le robot a suivi une trajectoire verticale, où les axes de rotation étaient parallèles au sol, et l'arrêt a été effectué pendant que le robot se déplaçait vers le bas.

L'axe Y représente la distance entre l'endroit où l'arrêt est initié et la position finale.

Le CdG de l'outil est à la bride d'outil.

Articulation 0 (BASE)

Distance d'arrêt en mètres pour 33 % de 5 kg

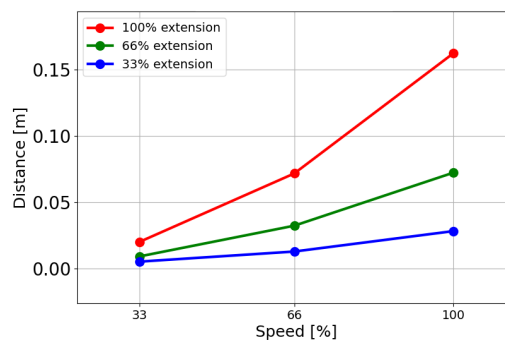

Distance d'arrêt en mètres pour 66 % de 5 kg

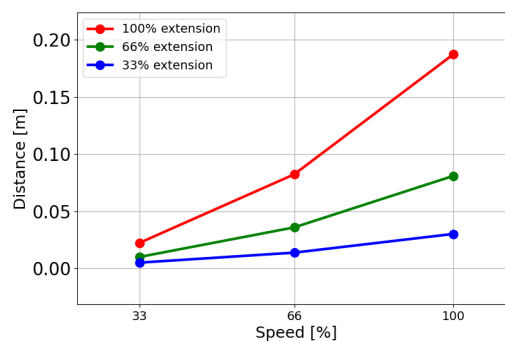

Distance d'arrêt en mètres pour une charge utile maximale de 5 kg

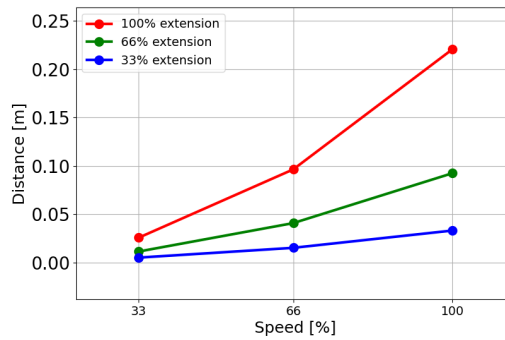

Articulation 0 (BASE)

Temps d'arrêt en secondes pour 33 % de 5 kg

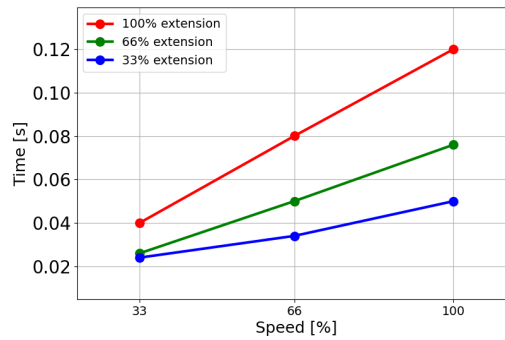

Temps d'arrêt en secondes pour 66 % de 5 kg

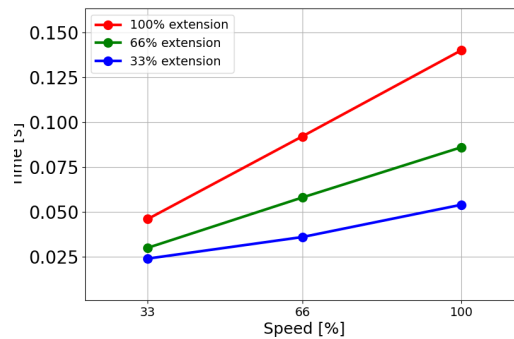

Temps d'arrêt en secondes pour une charge utile maximale de 5 kg

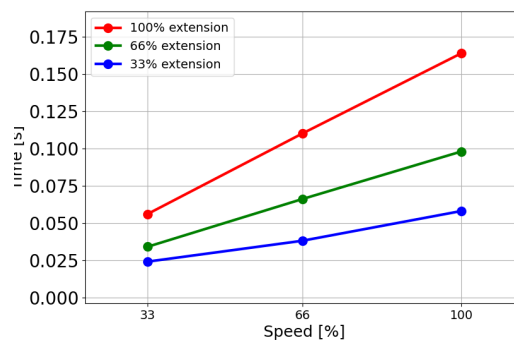

Articulation 1 (ÉPAULE)

Distance d'arrêt en mètres pour 33 % de 5 kg

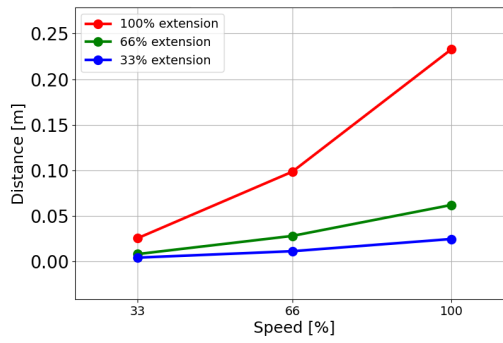

Distance d'arrêt en mètres pour 66 % de 5 kg

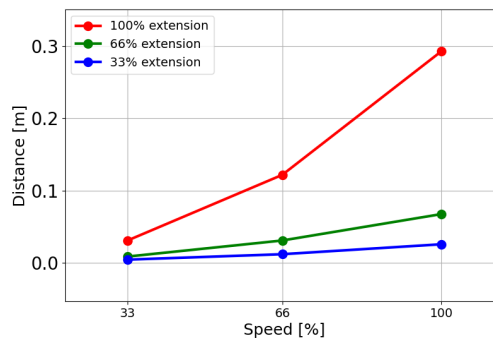

Distance d'arrêt en mètres pour une charge utile maximale de 5 kg

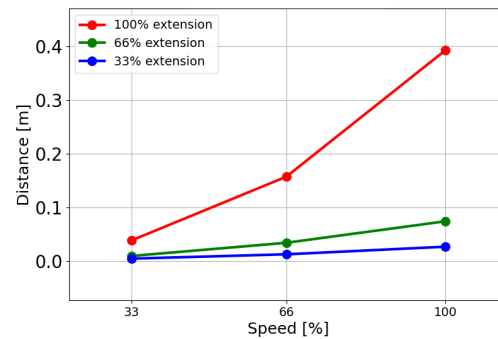

Articulation 1 (ÉPAULE)

Temps d'arrêt en secondes pour 33 % de 5 kg

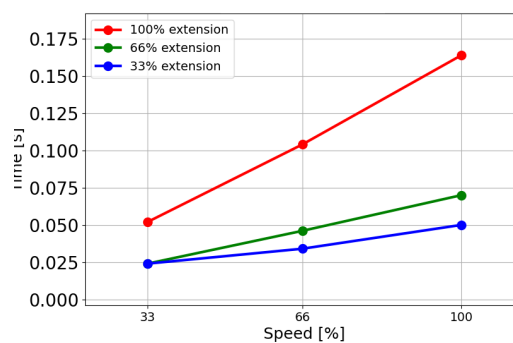

Copyright © 2009-2025 par Universal Robots A/S. Tous droits réservés.

Temps d'arrêt en secondes pour 66 % de 5 kg

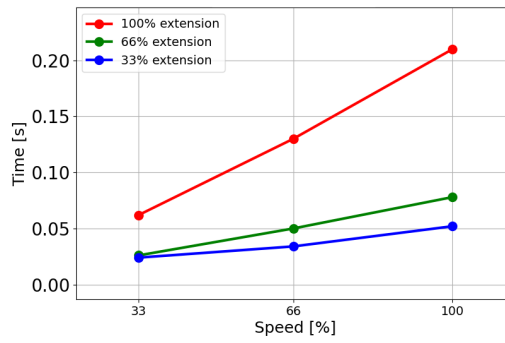

Temps d'arrêt en secondes pour une charge utile maximale de 5 kg

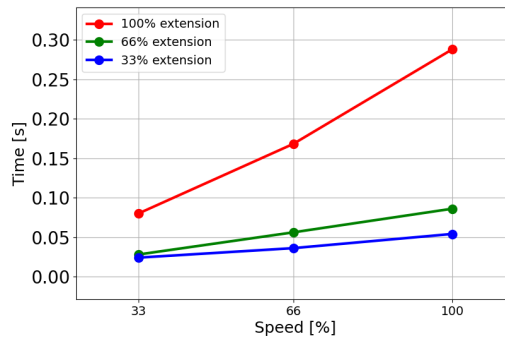

Articulation 2 (COUDE)

Distance d'arrêt en mètres pour 33 % de 5 kg

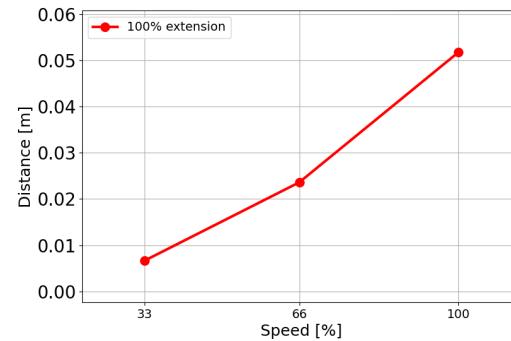

Distance d'arrêt en mètres pour 66 % de 5 kg

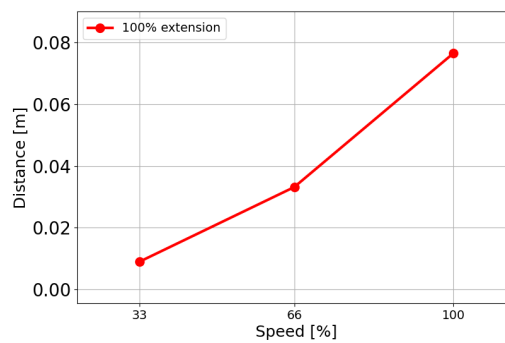

Distance d'arrêt en mètres pour une charge utile maximale de 5 kg

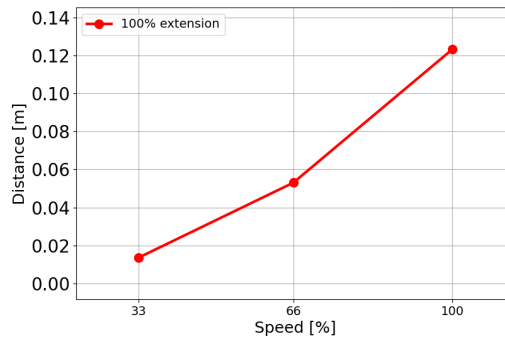

Articulation 2 (COUDE)

Temps d'arrêt en secondes pour 33 % de 5 kg

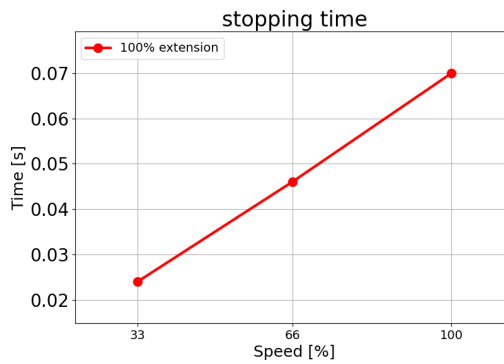

Temps d'arrêt en secondes pour 66 % de 5 kg

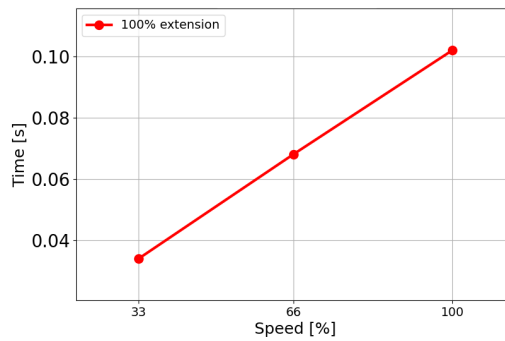

Temps d'arrêt en secondes pour une charge utile maximale de 5 kg

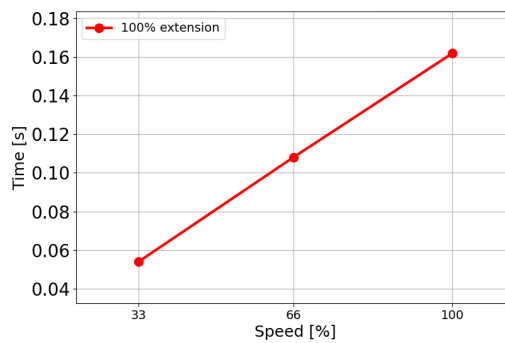

Copyright © 2009-2025 par Universal Robots A/S. Tous droits réservés.

17. Déclarations et certificats (original en anglais)

EU Declaration of Incorporation (DOI) (in accordance with 2006/42/EC Annex II B) original EN	
Manufacturer	Universal Robots A/S Energivej 51, DK-5260 Odense S Denmark
Person in the Community Authorized to Compile the Technical File	David Brandt Technology Officer, R&D Universal Robots A/S, Energivej 51, DK-5260 Odense S
Description and Identification of the Partially-Completed Machine(s)	
Product and Function:	Industrial robot multi-purpose multi-axis manipulator with control box & with or without teach pendant function is determined by the completed machine (robot application or cell with end-effector, intended use and application program).
Model:	UR3e, UR5e, UR7e, UR10e, UR12e, UR16e (e-Series). This declaration includes: Effective October 2020: Teach Pendants with 3-Position Enabling (3PE TP) & standard Teach Pendants (TP). Effective May 2021: UR10e specification improvement to 12.5kg maximum payload.
Note: This Declaration of Incorporation is NOT applicable when the UR OEM Controller is used.	
Serial Number:	Starting XY245000000 and higher Factory Variantyear e-Series 3=UR3e, 5=UR5e, 7=UR7e, 0=UR10e (10kg), 1=UR12e, 2=UR10e(12kg payload), 6=UR16e sequential numbering, restarting at 0 each year
Incorporation:	Universal Robots e-Series (UR3e, UR5e, UR10e and UR16e) shall only be put into service upon being integrated into a final complete machine (robot application or cell), which conforms with the provisions of the Machinery Directive and other applicable Directives.
It is declared that the above products fulfil, for what is supplied, the following directives as detailed below: When this incomplete machine is integrated and becomes a complete machine, the integrator is responsible the completed machine fulfilling all applicable Directives, applying the CE mark and providing the Declaration of Conformity (DOC).	
I. Machinery Directive 2006/42/EC	The following essential requirements have been fulfilled: 1.1.2, 1.1.3, 1.1.5, 1.2.1, 1.2.4.3, 1.2.5, 1.2.6, 1.3.2, 1.3.4, 1.3.8.1, 1.3.9, 1.5.1, 1.5.2, 1.5.5, 1.5.6, 1.5.10, 1.6.3, 1.7.2, 1.7.4, 4.1.2.3, 4.1.3 Annex VI.
II. Low-voltage Directive 2014/35/EU	It is declared the relevant technical documentation has been compiled in accordance with Part B of Annex VII of the Machinery Directive.
III. EMC Directive 2014/30/EU	Reference the LVD and the harmonized standards used below. Reference the EMC Directive and the harmonized standards used below.

Reference to the harmonized standards used, as referred to in Article 7(2) of the MD & LV Directives and Article 6 of the EMC Directive:		
(I) EN ISO 10218-1:2011 Certification by TÜV Rheinland (I) EN ISO 13732-1:2008 as applicable (I) EN ISO 13849-1:2015 Certification by TÜV Rheinland to 2015; 2023 edition has no relevant changes (I) EN ISO 13849-2:2012 (I) EN ISO 13850:2015	(I)(II) EN 60204-1:2018 as applicable (II) EN 60529:1991+A1:2000+A2:2013 (I) EN 60947-5-5:1997+A1:2005 +A11:2013+A2:2017 (I) EN 60947-5-8:2020 (III) EN 61000-3-2:2019	(II) EN 60664-1:2007 (III) EN 61000-3-3: 2013 (III) EN 61000-6-1:2019 UR3e & UR5e ONLY (III) EN 61000-6-2:2019 (III) EN 61000-6-3:2007+A1: 2011 UR3e UR5e & UR7e ONLY (III) EN 61000-6-4:2019
Reference to other technical standards and technical specifications used:		

(I) ISO 9409-1:2004 [Type 50-4-M6] (I) ISO/TS 15066:2016 as applicable (III) EN 60068-2-1:2007 (III) EN 60068-2-2:2007	(II) EN 60320-1:2021 (III) EN 60068-2-27:2008 (III) EN 60068-2-64:2008+A1:2019	(II) EN 61784-3:2010 [SIL2] (III) EN 61326-3-1: 2017 [Industrial locations SIL 2]
<p>The manufacturer, or his authorised representative, shall transmit relevant information about the partly completed machinery in response to a reasoned request by the national authorities. Approval of full quality assurance system (ISO 9001), by the notified body Bureau Veritas, certificate #DK015892.</p>		

Odense Denmark, 10 January 2024



Roberta Nelson Shea, Global Technical Compliance Officer

18. Déclarations et certificats

Traduction des instructions originales

Déclaration d'incorporation de l'UE (DOI) (conformément à l'annexe II B 2006/42/CE) EN original	
Fabricant	Universal Robots A/S Energivej 51, DK-5260 Odense S Danemark
Personne de la Communauté Autorisée à Compiler le Dossier Technique	David Brandt Agent technologique, R&D Universal Robots A/S, Energivej 51, DK-5260 Odense S, Danemark
Description et identification de la/des machines partiellement achevées	
Produit et fonction :	La fonction de robot industriel manipulateur multi-axes multi-usage avec boîtier de commande & avec ou sans terminal de programmation est déterminée par la machine terminée (application du robot ou cellule avec effecteur final, utilisation prévue et programme d'application).
Modèle :	UR3e, UR5e, UR7e, UR10e, UR12e, UR16e (e-Series). Cette déclaration comprend : En vigueur en octobre 2020 : Terminaux de programmation avec Dispositif d'activation trois positions (3PE TP) et Terminaux de programmation standard (TP). En vigueur en mai 2021 : amélioration des spécifications UR10e vers 12,5 kg de charge utile maximum.
Remarque : Cette déclaration d'incorporation ne s'applique PAS lorsque le contrôleur UR OEM est utilisé.	
Numéro de série :	À partir de XY24500000 et suivants Variante d'usineannée e-Series 3=UR3e, 5=UR5e, 7=UR7e, 0=UR10e (10 kg), 1=UR12e, 2=UR10e(charge utile de 12 kg), 6=UR16e numérotation séquentielle, redémarrant à 0 chaque année
Incorporation :	Les robots Universal Robots e-Series (UR3e, UR5e, UR10e et UR16e) ne doivent être mis en service qu'après avoir été intégrés dans une machine complète finale (cellule ou application du robot), qui est conforme aux dispositions de la directive « Machines » et des autres directives applicables.
Il est déclaré que les produits ci-dessus répondent, pour ce qui est fourni, aux directives suivantes telles que détaillées ci-dessous : lorsque cette machine incomplète est intégrée et devient une machine complète, l'intégrateur est responsable de la machine terminée remplit toutes les directives applicables, appliquant le marquage CE et fournissant la déclaration de conformité (DOC).	
I. Directive sur les machines 2006/42/EC II. Directive sur les basses tensions 2014/35/EU III. Directive EMC 2014/30/EU	Les exigences essentielles suivantes ont été satisfaites : 1.1.2, 1.1.3, 1.1.5, 1.2.1, 1.2.4.3, 1.2.5, 1.2.6, 1.3.2, 1.3.4, 1.3.8.1, 1.3.9, 1.5.1, 1.5.2, 1.5.5, 1.5.6, 1.5.10, 1.6.3, 1.7.2, 1.7.4, 4.1.2.3, 4.1.3 Annexe VI. Il est déclaré que la documentation technique pertinente a été compilée conformément à la Partie B de l'Annexe VII de la Directive sur les machines. Indiquez le LVD et les normes harmonisées utilisées ci-dessous. Indiquez la Directive EMC et les normes harmonisées utilisées ci-dessous.
Référence aux normes harmonisées utilisées, visées à l'article 7(2), des directives MD & LV et à l'article 6 de la directive CEM :	

(I) EN ISO 10218-1:2011 Certification par TÜV Rheinland (I) EN ISO 13732-1:2008 selon le cas (I) EN ISO 13849-1:2015 Certification par TÜV Rheinland jusqu'en 2015 ; l'édition 2023 n'a pas de changements pertinents (I) EN ISO 13849-2:2012 (I) EN ISO 13850:2015	(I)(II) EN 60204-1:2018 si applicable (II) EN 60529:1991+A1:2000+A2:2013 (I) EN 60947-5-5:1997+A1:2005 +A11:2013+A2:2017 (I) EN 60947-5-8:2020 (III) EN 61000-3-2:2019	(II) EN 60664-1:2007 (III) EN 61000-3-3: 2013 (III) EN 61000-6-1:2019 UR3e & UR5e UNIQUEMENT (III) EN 61000-6-2:2019 (III) EN 61000-6-3:2007+A1: 2011 UR3e UR5e & UR7e UNIQUEMENT (III) EN 61000-6-4:2019
Référence à d'autres normes et caractéristiques techniques utilisées :		
(I) ISO 9409-1:2004 [Type 50-4-M6] (I) ISO/TS 15066:2016 le cas échéant (III) EN 60068-2-1:2007 (III) EN 60068-2-2:2007	(II) EN 60320-1:2021 (III) EN 60068-2-27:2008 (III) EN 60068-2-64:2008+A1:2019	(II) EN 61784-3:2010 [SIL2] (III) EN 61326-3-1: 2017 [Emplacements industriels SIL 2]
Le fabricant, ou son mandataire, transmet les informations pertinentes sur la machine partiellement terminée en réponse à une demande motivée des autorités nationales. Approbation de tout le système d'assurance qualité (ISO 9001), par l'organisme notifié Bureau Veritas, certificat #DK015892.		

19. Certifications

Description

La certification tierce est volontaire. Cependant, pour fournir le meilleur service aux intégrateurs de robots, Universal Robots choisit de certifier ses robots dans les instituts d'essais reconnus suivants.
Vous trouverez des copies de tous les certificats dans le chapitre Certificats.

Certification

 <p>EN ISO 10218-1 EN ISO 13849-1 www.tuv.com ID 0007000000</p>	<p>TÜV Rheinland</p>	<p>Certificats par TÜV Rheinland selon EN ISO 10218-1 et EN ISO 13849-1. Le TÜV Rheinland est synonyme de sécurité et de qualité dans pratiquement tous les domaines de l'entreprise et de la vie. Fondée il y a 150 ans, la société est l'un des principaux fournisseurs de services de test au monde.</p>
 <p>TÜVRheinland®</p>	<p>TÜV Rheinland of North America</p>	<p>Au Canada, le Code canadien de l'électricité, CSA 22.1, article 2-024 exige que l'équipement soit certifié par un organisme d'essai approuvé par le Conseil canadien des normes.</p>
	<p>RoHS CHINE</p>	<p>Les robots Universal Robots e-Series se conforment aux méthodes de gestion RoHS CHINE pour le contrôle de la pollution par des produits d'information électroniques.</p>
	<p>Sécurité KCC</p>	<p>Les robots Universal Robots e-Series ont été évalués et sont conformes aux normes de sécurité de la marque KCC.</p>
	<p>Enregistrement KC</p>	<p>Les robots Universal Robots e-Series ont fait l'objet d'une évaluation de conformité en vue de leur utilisation dans un environnement de travail. Par conséquent, il y a risque d'interférence radio lorsqu'utilisé dans un environnement domestique.</p>
	<p>Delta</p>	<p>Les robots Universal Robots série e ont vu leurs performances testées par DELTA.</p>

**Certification
du fournisseur
tiers**

	Environnement	Comme fournies par nos fournisseurs, les palettes d'expédition des robots Universal Robots e-Series se conforment aux exigences danoises ISMPM-15 pour la production de matériau de conditionnement en bois et sont marquées conformément à ce plan.
---	---------------	--

**Certification
d'essai du
fabricant**

	Universal Robots	Les robots Universal Robots e-Series sont soumis à des tests internes constants et à des procédures de test de fin de chaîne. Les procédures d'essais d'UR sont constamment revues et améliorées.
---	------------------	---

**Déclarations
conformes aux
directives de
l'Union
européenne**

Bien que les directives européennes soient pertinentes pour l'Europe, certains pays en-dehors de l'Europe reconnaissent et/ou exigent des déclarations UE. Les directives européennes sont disponibles sur la page d'accueil officielle : <http://eur-lex.europa.eu>. Selon la Directive sur les machines, les robots Universal Robots sont des machines partiellement terminées, le marquage CE n'est donc pas apposé. Vous trouverez la déclaration d'incorporation (DOI) selon la directive Machines dans le chapitre : Déclarations et certificats.

20. Certificats

TÜV
Rheinland

Page 1

Certificate

Certificate no.	T 72408049 0001									
License Holder:	Manufacturing Plant:									
Universal Robots A/S Energivej 25 5260 Odense S Denmark	Universal Robots A/S Energivej 25 5260 Odense S Denmark									
Report Number:	31875333 013	Client Reference: Roberta Nelson Shea								
Certification acc. to:	EN ISO 10218-1:2011 EN ISO 13849-1:2015									
Product Information										
Certified Product:	Industrial Robot									
Model Designation:	UR3, UR5, UR10, UR20, UR30, UR3e, UR5e, UR7e, UR10e, UR12e, UR16e									
Technical Data:	<table border="0" style="width: 100%;"> <tr> <td style="width: 40%;">Rated Voltage:</td> <td>AC 100-200V, 50/60Hz or</td> </tr> <tr> <td></td> <td>AC 200-240V, 50/60Hz</td> </tr> <tr> <td>Rated Current:</td> <td>15A or 8A</td> </tr> <tr> <td>Protection Class:</td> <td>I</td> </tr> </table>		Rated Voltage:	AC 100-200V, 50/60Hz or		AC 200-240V, 50/60Hz	Rated Current:	15A or 8A	Protection Class:	I
Rated Voltage:	AC 100-200V, 50/60Hz or									
	AC 200-240V, 50/60Hz									
Rated Current:	15A or 8A									
Protection Class:	I									

© TÜV, TÜV and TÜV are registered trademarks. Issuance and application requires prior approval.

TUV Rheinland of North America, Inc.
400 Beaver Brook Rd, Boxborough, MA 01719
Tel +1 (978) 266 9500, Fax +1 (978) 266-9992

www.tuv.com



TÜV
Rheinland
North America

Certificate

Certificate no. CA 72405127 0001

License Holder: Universal Robots A/S Engivej 25 5260 Odense S Denmark	Manufacturing Plant: Universal Robots A/S Engivej 25 5260 Odense S Denmark
Report Number: 31875333 006	Client Reference: Roberta Nelson Shea
Certification acc. to: CAN/CSA-Z434-14 + GI1 (R2019)	

Product Information

Certified Product: Industrial Robot
Model Designation: UR3e, UR5e, UR10e, UR16e, UR20, UR30



© TÜV, TÜV and TÜV are registered trademarks. Utilization and application requires prior approval.

TUV Rheinland of North America, Inc.
400 Beaver Brook Rd, Boxborough, MA 01719
Tel +1 (978) 266 9500, Fax +1 (978) 266-9992

www.tuv.com



Copyright © 2009-2025 par Universal Robots A/S. Tous droits réservés.

RoHS
Chine

Management Methods for Controlling Pollution
by Electronic Information Products
Product Declaration Table For Toxic or Hazardous Substances

表1 有毒有害物质或元素名称及含量标识格式



Product/Part Name 产品/部件名称	Toxic and Hazardous Substances and Elements 有毒有害物质或元素					
	铅 Lead (Pb)	汞 Mercury (Hg)	镉 Cadmium (Cd)	六价 Hexavalent Chromium (Cr+6)	多溴联苯 Polybrominated biphenyls (PBB)	多溴二苯醚 Polybrominated diphenyl ethers (PBDE)
UR Robots 机器人：基本系统 UR3 / UR5 / UR10 / UR3e / UR5e / UR10e UR16e / UR20 / UR30	X	O	X	O	X	X

O: Indicates that this toxic or hazardous substance contained in all of the homogeneous materials for this part is below the limit requirement in SJ/T11363-2006.
O: 表示该有毒有害物质在该部件所有均质材料中的含量均在SJ/T 11363-2006规定的限量要求以下。
X: Indicates that this toxic or hazardous substance contained in at least one of the homogeneous materials used for this part is above the limit requirement in SJ/T11363-2006.
X: 表示该有毒有害物质至少在该部件的某一均质材料中的含量超出SJ/T 11363-2006规定的限量要求。
(企业可在此处·根据实际情况对上表中打“X”的技术原因进行进一步说明。)
Items below are wear-out items and therefore can have useful lives less than environmental use period:
下列项目是损耗品,因而它们的有用环境寿命可能短于基本系统和可选项目的使用时间:
Drives, Gaskets, Probes, Filters, Pins, Cables, Stiffener, Interfaces
电子驱动器, 垫圈, 探针, 过滤器, 别针, 缆绳, 加强筋, 接口
Refer to product manual for detailed conditions of use.
详细使用情况请阅读产品手册。
Universal Robots encourages that all Electronic Information Products be recycled but does not assume responsibility or liability.
Universal Robots 鼓励回收再循环利用所有的电子信息产品,但 Universal Robots 不负任何责任或义务

To the maximum extent permitted by law, Customer shall be solely responsible for complying with, and shall otherwise assume all liabilities that may be imposed in connection with, any legal requirements adopted by any governmental authority related to the Management Methods for Controlling Pollution by Electronic Information Products (Ministry of Information Industry Order #39) of the Peoples Republic of China otherwise encouraging the recycle and use of electronic information products. Customer shall defend, indemnify and hold Universal Robots harmless from any damage, claim or liability relating thereto. At the time Customer desires to dispose of the Products, Customer shall refer to and comply with the specific waste management instructions and options set forth at www.universal-robots.com/about-universal-robots/social-responsibility and www.teradyne.com/company/corporate-social-responsibility, as the same may be amended by Teradyne or Universal Robots.

Copyright © 2009-2025 par Universal Robots A/S. Tous droits réservés.

Sécurité KC



자율안전확인 신고증명서

신청인	사업장명	Universal Robots A/S	사업장관리번호	2016E110079
	사업자등록번호	016E110079	대표자 성명	Klaus Vestergaard
	소재지	Energivej 25, 5260 Odense S, Denmark		
자율안전인증대상 기계·기구명		산업용로봇		
형식(규격)	UR5e	용량(등급)	6 axis	
자율안전확인번호	18-AB2EQ-01603			
제조사	Universal Robots A/S			
소재지	Energivej 25, 5260 Odense S, Denmark			

「산업안전보건법」 제35조제1항 및 같은 법 시행규칙 제61조제3항에 따라 자율안전확인 신고증명서를 발급합니다.

2018년 11월 06일



한국산업안전보건공단 서울지역본부장



Enregistrement
KC

6C8D-81FA-93C2-784A

방송통신기자재등의 적합등록 필증 Registration of Broadcasting and Communication Equipments	
상호 또는 성명 <small>Trade Name or Registrant</small>	Universal Robots A/S
기자재명칭(제품명칭) <small>Equipment Name</small>	UR e-Series robot
기본모델명 <small>Basic Model Number</small>	UR5e
파생모델명 <small>Series Model Number</small>	
등록번호 <small>Registration No.</small>	R-R-URK-UR5e
제조사/제조(조립)국가 <small>Manufacturer/Country of Origin</small>	Universal Robots A/S / 덴마크
등록연월일 <small>Date of Registration</small>	2018-10-23
기타 <small>Others</small>	
위 기자재는 「전파법」 제58조의2 제3항에 따라 등록되었음을 증명합니다. It is verified that foregoing equipment has been registered under the Clause 3, Article 58-2 of Radio Waves Act.	
2018년(Year) 10월(Month) 23일(Day)	
 국립전파연구원장 Director General of National Radio Research Agency	
※ 적합등록 방송통신기자재는 반드시 "적합성평가표시" 를 부착하여 유통하여야 합니다. 위반시 과태료 처분 및 등록이 취소될 수 있습니다.	

Copyright © 2009-2025 par Universal Robots A/S. Tous droits réservés.

Environnement

Climatic and mechanical assessment



Client Universal Robots A/S Energivej 25 5260 Odense S Denmark	Force Technology project no. 117-32120
Product identification UR 3 robot arms UR 3 control boxes with attached Teach Pendants. UR 5 robot arms UR5 control boxes with attached Teach Pendants. UR10 robot arms: UR10 control boxes with attached Teach Pendants. See reports for details.	
Force Technology report(s) DELTA project no. 117-28266, DANAK-19/18069 DELTA project no. 117-28086, DANAK-19/17068	
Other document(s)	
Conclusion The three robot arms UR3, UR5 and UR10 including their control boxes and Teach Pendants have been tested according to the below listed standards. The test results are given in the Force Technology reports listed above. The tests were carried out as specified and the test criteria for environmental tests were fulfilled in general terms with only a few minor issues (see test reports for details). IEC 60068-2-1, Test Ae; -5 °C, 16 h IEC 60068-2-2, Test Be; +35°C, 16h IEC 60068-2-2, Test Be; +50°C, 16 h IEC 60068-2-64, Test Fh; 5 – 10 Hz: +12 dB/octave, 10-50 Hz 0.00042 g ² /Hz, 50 – 100 Hz: -12 dB/octave, 1,66 grms, 3 x 1½ h IEC 60068-2-27, Test Ea, Shock; 11 g, 11 ms, 3 x 18 shocks	
Date Hørsholm, 25 August 2017	Assessor  Andreas Wendelboe Højsgaard M.Sc.Eng.

DELTA – a part of FORCE Technology - Venlighedsvej 4 - 2970 Hørsholm - Denmark - Tel. +45 72 19 40 00 - Fax +45 72 19 40 01 - www.delta.dk

Copyright © 2009-2025 par Universal Robots A/S. Tous droits réservés.

Nom du logiciel : PolyScope X
Version logicielle : 10.7
Version du document : 20.8.50

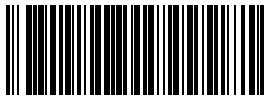

718-735-00